

01.08.2023

TYPENLISTE



GERNE SONDERANFERTIGUNGEN | 305 TAGE IM JAHR | SERVICE RUNDUM

In Ihren Verkaufszeiten bietet Ihnen unser Team jede Unterstützung.

werktags von 8.00 bis 19.00 Uhr | Samstags von 10.00 bis 17.00 Uhr

+ 49 (0) 5241 5044-0 | info@woestmann.info

WM 1830

WM Wöstmann Markenmöbel GmbH & Co. KG | Kolbeplatz 10 | 33330 Gütersloh

Bei Maßen und Preisen sind Irrtümer vorbehalten. Technische Änderungen vorbehalten.

INHALTSVERZEICHNIS

INHALTSVERZEICHNIS	SEITE
Programminformationen	2–3
Kombinationen	4–9
TV-Bank Lowboarde	10
Hängeelement Paneele Wandborde	11
Sideboarde	12–13
Highboarde Couchtisch	14–16
Zeilenschränke Konsolen	17
Schaltkreise Funkdimmer	18
Sonderanfertigungen	19

PROGRAMMINFORMATIONEN

WM 1830

WM 1830 ist ein aus dem markanten Kernholz der Eiche gefertigtes, ausdrucksstarkes Einzelmöbel, welches seitlich mit luftgetrockneten Eichenbalken als prägendes Stilelement überzeugt. Die natürlichen Risse der Eiche werden von Hand nachgearbeitet, wodurch ein besonders markanter Eindruck entsteht. Drei natürliche Akzente runden das massivholzgerechte Erscheinungsbild individuell ab. Ausdrucksstarke Unikate für ein gemütliches und naturgesundes Zuhause – das ist unsere vollmassive Modellbaureihe **WM 1830**.

Ausführungen

Massivholz
für Korpus



Kerneiche, geölt

Massivholz
für Kantel



Kerneiche, geölt –
mit Naturkerbung

Massivholz
für Fronten und Paneele



Kerneiche, geölt –
mit Naturkerbung



Kerneiche, geölt –
ohne Naturkerbung

Akzente
für Deko-Nischen, Vitrinenausschnitte und
Paneel-Applikationen

Serienmäßig



Kerneiche, massiv,
stark gebürstet

Optional



Hirnholz-Scheibe,
massiv

Optional



Baumrinde,
geprägt

Die Sicherheit einer Marke

- **Massivholzgerechtes Design mit außergewöhnlichen Materialstärken**
- **Ausdrucksstarke Unikate aus Kerneiche, mit luftgetrockneten und gerissenen Außenkanteln. Auf Wunsch werden die von Hand nachgearbeiteten Naturrisse [Naturkerbung] auch in den Fronten angeboten.**
- **luftgetrocknete Eichenbalken für ein imposantes Erscheinungsbild**
- **neuartiges Natur-Effekt-Öl mit dauerhaft schützenden und pflegeleichten Oberflächeneigenschaften**
- **Schubkastenzargen aus Eiche Massivholz, Schubkastenböden und Rückwände aus hochwertigem Sperrholz**
- **zeitgemäße Medienlösungen und ein umfangreicher Typenplan**
- **drei hochwertige Naturakzente in Verbindung mit einer gemütlichen Illumination**
- **gedämpfte und langlebige Beschlagstechnologie**
- **gemütliches Parsolglas für Ablageböden der Paneele und offene Nischen**
- **gerne Sonderanfertigungen und Skizzenservice**

PROGRAMMINFORMATIONEN

Hochwertiges Massivholz

Als eine der führenden deutschen Möbelmarken stehen wir in der Verantwortung zum Schutz der Natur für kommende Generationen. Deshalb werden unsere Massivhölzer ausschließlich aus nachhaltiger Forstwirtschaft gewonnen. Das bedeutet: Es darf maximal nur soviel Holz gefällt werden wie nachwächst. Wichtig ist ebenfalls, dass der richtige Wechsel von jungen und alten Bäumen den Wald gesund und vital hält.

Auch bei der Verarbeitung hat der Umweltschutz für uns oberste Priorität. Alle Oberflächen sind schadstofffrei und entsprechen der europäischen DIN-Norm 71, die die Unbedenklichkeit und Sicherheit von Kinderspielzeug definiert. Zudem sind fast alle Oberflächen farbneutral, so dass dem Massivholz der Handelsklasse 1A nichts von seiner ursprünglichen Schönheit verloren geht. Vielmehr unterstreicht sie die Natürlichkeit und Wärme Ihres neuen Traummöbels. Da jeder geerntete Baum in Wuchs und Struktur einmalig ist, erhalten Sie echte Unikate aus der Natur. Kein Möbelstück gleicht dem anderen, jedes ist in seiner Schönheit einmalig. Auch nach seiner Verarbeitung lebt dieser faszinierende Naturwerkstoff weiter. Trotz der massivholzgerechten Verarbeitung ist ein Maß an Ausdehnung und Zusammenziehen sowie gewisse Maßtoleranzen bei den vollmassiven Bauteilen nicht zu vermeiden. Wir verstehen dies als Echtheitszertifikat der Natur.

Kerneiche, mit Naturkerbung

Das markante Kerneichenholz ist deutlich ausdrucksstärker als unsere übliche Wildeiche-Sortierung. Wie der Name schon sagt handelt es sich um das unmittelbare Kernholz mit seinem charismatischen Farbspiel. Die typischen Massivholzrisse in den Kanten sind gewollt und unvermeidbar. Bei der Ausführung "Naturkerbung" werden in den Fronten ebenfalls Risse im Holz gesucht und verbaut. Große Risse werden von Hand noch einmal nachgearbeitet. Diese Risse werden bewusst offen gelassen, nicht versiegelt und als Gestaltungselement akzeptiert. **Die Naturkerbung wird bei seitlichen Eichenbalken sowie der TV-Bank 1850 serienmäßig in der Fertigung berücksichtigt. Bei den Fronten und den Paneelen ist diese Ausführung optional erhältlich (siehe Seite 2).**

Optionale Naturakzente

Eiche Hirnholzscheiben mit ihrer natürlichen Rissigkeit, hochwertigen Baumrindenprägungen oder die standardmäßig stark gebürstete Kerneiche. Alle Akzente verleihen den Möbelstücken eine ganz besondere Note und unterstreichen die Natürlichkeit dieser Einzelmöbel-Kollektion.

Einfachste Planung

Um Ihnen den Bestellvorgang so einfach wie möglich zu gestalten, haben wir unter jeder Type sämtliches Zubehör wie die LED-Beleuchtung, das Medienzubehör etc. aufgeführt. Für freie Planungen in Anlehnung an die Kombinationen finden Sie bei jeder Type einen Seitenverweis zu weiteren baugleichen Planungselementen.

Optionale LED-Beleuchtung

Um Ihnen das Bestellen so einfach wie möglich zu machen, haben wir bei jeder Type mit Deko-Nischen oder Beleuchtungsmöglichkeit die Bestell-Nr. der passenden Beleuchtung untenstehend aufgeführt. Bei allen Korpuselementen verwenden wir hochwertige seitliche LED-Lichtprofile. Bei den Wandpaneelen können Sie ebenfalls eine LED-Beleuchtung bestellen.

Auslieferungshinweis

Alle Elemente sind komplett vormontiert – können aber vor Ort bei Bedarf zerlegt werden, da diese serienmäßig mit Excenter-Verbindungsbeschlägen ausgestattet sind.

Montagehinweis / Belastung

Das von **WM WÖSTMANN MARKENMÖBEL** mitgelieferte Befestigungsmaterial ist ausschließlich für die Befestigung von Bauteilen an Beton und/oder festem Mauerwerk geeignet. Die Wandbeschaffenheit ist bei Auftragserfassung zu hinterfragen und spätestens vor der Montage unbedingt zu prüfen. Bei abweichender Beschaffenheit (z. B. Gipskarton oder Leichtbauwände) ist eine andere, der Belastung angemessene Befestigung, bauseits vorzunehmen.

- Max. Belastung von Holz- und Glas-E-Böden (bis 70 cm Breite) sowie Schubladen und Auszügen: 20 kg
- Max. Belastung von Holz- und Glas-E-Böden (ab 71 cm Breite) sowie Schubladen und Auszügen: 15 kg

Allgemeine wichtige Hinweise

- Alle von **WM WÖSTMANN MARKENMÖBEL** verwendeten Oberflächen sind schadstoffarm und entsprechen in ihrer Unbedenklichkeit der europäischen DIN-Norm EN 71 (Sicherheit für Kinderspielzeug).
- Raumklima: Holz ist ein natürlicher Werkstoff, der ständig Feuchtigkeit, je nach Feuchtigkeitsgehalt der Raumluft, aufnimmt und wieder abgibt. Ein ideales Raumklima für Mensch und Möbel besteht bei 19–23 °C sowie bei 45–55% Luftfeuchtigkeit. Damit sich nichts verzieht oder Risse entstehen, sollte massives Holz möglichst geringen Raumluftschwankungen ausgesetzt werden. Besonders bei Neubauten ist auf die richtige Luftfeuchtigkeit zu achten und diese ggf. durch entsprechende Lüftung zu senken.

Gerne Sonderanfertigungen

Qualität – das heißt für uns auch Service in Perfektion. Darum müssen Sie nicht "von der Stange" kaufen und somit faule Kompromisse eingehen. Besondere Maße – kein Problem. Wir finden immer eine Lösung, die Ihren Wünschen entspricht, denn Sonder- bzw. Einzelanfertigungen sind jederzeit möglich. Damit Sie sofort sehen, auf was Sie sich freuen können, entwickelt unser Skizzenservice gemeinsam mit Ihrem Einrichtungshaus den fertigen Plan Ihrer ganz persönlichen Zusammenstellung. Service ist unsere Spezialität – von Sonderanfertigungen über ständige Erreichbarkeit während der Öffnungszeiten im Handel bis zur perfekten Unterstützung bei der Planung.

In Ihren Verkaufszeiten bietet Ihnen unser Team jede Unterstützung

werktags 8 bis 19 Uhr – samstags 10 bis 17 Uhr:
Tel.: +49 (0) 52 41 50 44 - 0

E-Mail: info@woestmann.info

KOMBINATION 0001 | SPIEGELSEITIG 0101

B 317,9 cm | H 196,4 cm | T 52,0 cm / 41,0 cm / 23,5 cm (Breite inkl. 1 x 20 cm Abstand)

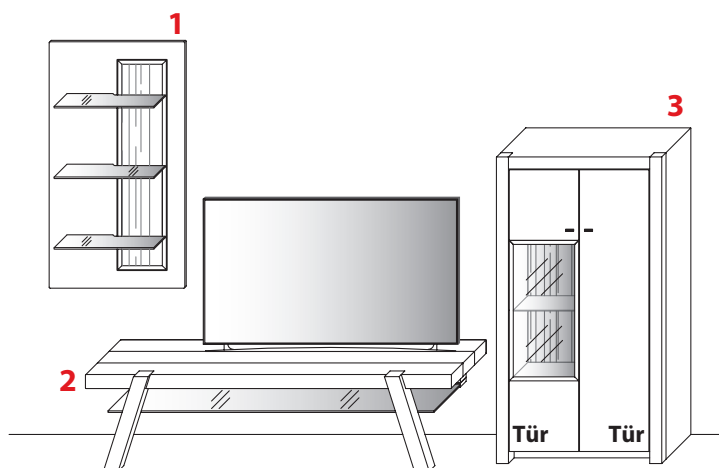

1 TYPE 8463 (B 67,0 cm) s. S. 11	Kerneiche	€
Seitliche LED-Beleuchtung 19,6 W inkl. Trafo und Schalter	Art.-Nr. 9846	€
Funkdimmer anstatt Schalter (max. 30,0 W)	Art.-Nr. 8212	€
Rinde Rückwand-Akzent	Art.-Nr. 846RA	€
Hirnholz Rückwand-Akzent	Art.-Nr. 846HA	€

2 TYPE 1850 (B 182,4 cm) s. S. 10	Kerneiche	€

3 TYPE 4843 (B 82,0 cm) s. S. 14	Kerneiche	€
Seitliche LED-Beleuchtung 12,4 W inkl. Trafo und Schalter	Art.-Nr. 9484	€
Funkdimmer anstatt Schalter (max. 30,0 W)	Art.-Nr. 8212	€
Rinde Rückwand-Akzent	Art.-Nr. 484RA	€
Hirnholz Rückwand-Akzent	Art.-Nr. 484HA	€

Gesamtpreis Kombination	Kerneiche	€
- ohne Zubehör -		

KOMBINATION 0002 | SPIEGELSEITIG 0102

B 358,6 cm | H 205,6 cm | T 49,0 cm / 41,0 cm / 23,5 cm (Breite inkl. 1 x 20 cm Abstand)

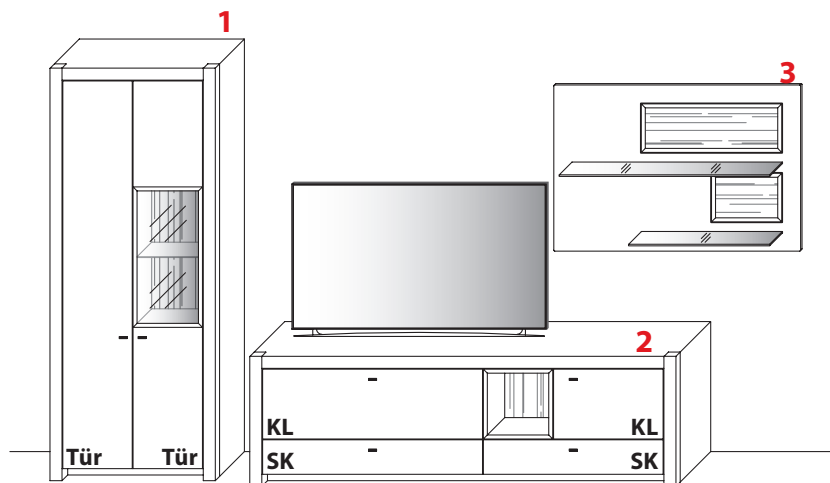

1 TYPE 5844 (B 82,0 cm) s. S. 15

Kerneiche €

Seitliche LED-Beleuchtung 12,4 W inkl. Trafo und Schalter	Art.-Nr. 9414	€
Funkdimmer anstatt Schalter (max. 30,0 W)	Art.-Nr. 8212	€
Rinde Rückwand-Akzent	Art.-Nr. 414RA	€
Hirnholz Rückwand-Akzent	Art.-Nr. 414HA	€

3 TYPE 8223 (B 122,6 cm) s. S. 11

Kerneiche €

Seitliche LED-Beleuchtung 19,2 W inkl. Trafo und Schalter	Art.-Nr. 9822	€
Funkdimmer anstatt Schalter (max. 30,0 W)	Art.-Nr. 8212	€
Rinde Rückwand-Akzent	Art.-Nr. 822RA	€
Hirnholz Rückwand-Akzent	Art.-Nr. 822HA	€

2 TYPE 1154 (B 212,6 cm) s. S. 10

Kerneiche €

Seitliche LED-Beleuchtung 6,2 W inkl. Trafo und Schalter	Art.-Nr. 9115	€
Funkdimmer anstatt Schalter (max. 30,0 W)	Art.-Nr. 8212	€
Rinde Rückwand-Akzent	Art.-Nr. 115RA	€
Hirnholz Rückwand-Akzent	Art.-Nr. 115HA	€
IR-Repeater, rechts im Sockel eingelassen	Art.-Nr. 8302	€
Netzschalter für vier Geräte		
Schalter links	Art.-Nr. 8013	€
Schalter rechts	Art.-Nr. 8014	€
Vollauszug für 1 Zarge	Art.-Nr. Z089	je €

Gesamtpreis Kombination

- ohne Zubehör -

Kerneiche €

KOMBINATION 0003 | SPIEGELSEITIG 0103

B 318,1 cm | H 196,4 cm | T 49,0 cm / 41,0 cm / 23,5 cm (Breite inkl. 1 x 20 cm Abstand)

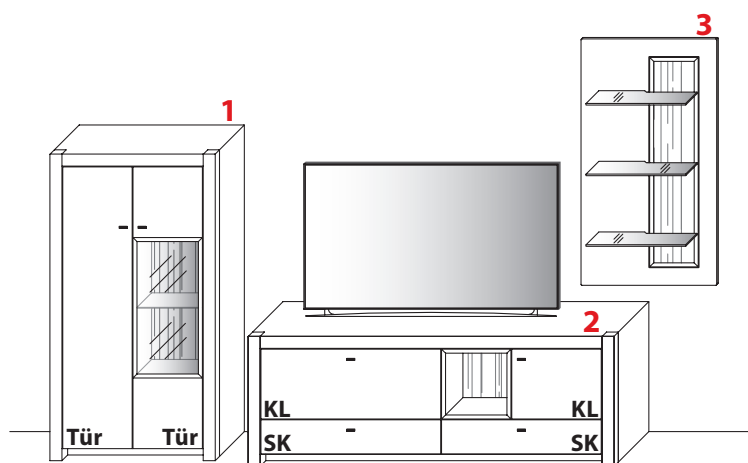

1 TYPE 4844 (B 82,0 cm) s. S. 14

Kerneiche €

Seitliche LED-Beleuchtung 12,4 W inkl. Trafo und Schalter	Art.-Nr. 9484	€
Funkdimmer anstatt Schalter (max. 30,0 W)	Art.-Nr. 8212	€
Rinde Rückwand-Akzent	Art.-Nr. 484RA	€
Hirnholz Rückwand-Akzent	Art.-Nr. 484HA	€

3 TYPE 8463 (B 67,0 cm) s. S. 11

Kerneiche €

Seitliche LED-Beleuchtung 19,6 W inkl. Trafo und Schalter	Art.-Nr. 9846	€
Funkdimmer anstatt Schalter (max. 30,0 W)	Art.-Nr. 8212	€
Rinde Rückwand-Akzent	Art.-Nr. 846RA	€
Hirnholz Rückwand-Akzent	Art.-Nr. 846HA	€

2 TYPE 1854 (B 182,6 cm) s. S. 10

Kerneiche €

Seitliche LED-Beleuchtung 6,2 W inkl. Trafo und Schalter	Art.-Nr. 9115	€
Funkdimmer anstatt Schalter (max. 30,0 W)	Art.-Nr. 8212	€
Rinde Rückwand-Akzent	Art.-Nr. 115RA	€
Hirnholz Rückwand-Akzent	Art.-Nr. 115HA	€
IR-Repeater, rechts im Sockel eingelassen	Art.-Nr. 8302	€
Netzschalter für vier Geräte		
Schalter links	Art.-Nr. 8013	€
Schalter rechts	Art.-Nr. 8014	€
Vollauszug für 1 Zarge	Art.-Nr. Z089	je €

Gesamtpreis Kombination

- ohne Zubehör -

Kerneiche €

KOMBINATION 0004 | SPIEGELSEITIG 0104

B 284,4 cm | H 205,6 cm | T 52,0 cm / 41,0 cm / 23,0 cm (Breite inkl. 1 x 20 cm Abstand)

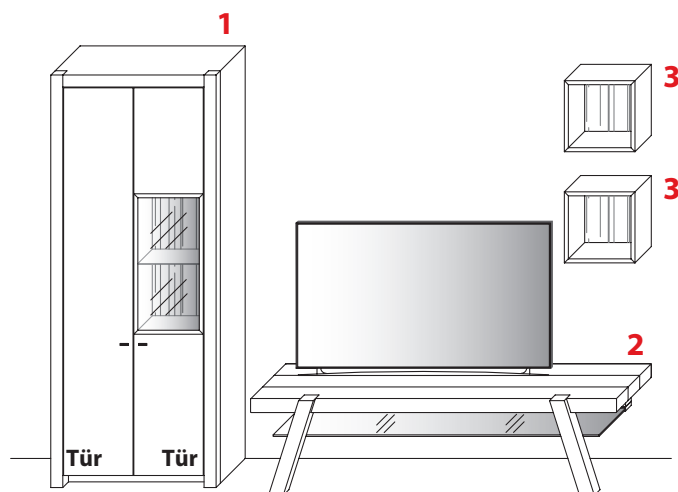

1 TYPE 5844 (B 82,0 cm) s. S. 15	Kerneiche	€
Seitliche LED-Beleuchtung 12,4 W inkl. Trafo und Schalter	Art.-Nr. 9414	€
Funkdimmer anstatt Schalter (max. 30,0 W)	Art.-Nr. 8212	€
Rinde Rückwand-Akzent	Art.-Nr. 414RA	€
Hirnholz Rückwand-Akzent	Art.-Nr. 414HA	€

2 TYPE 1850 (B 182,4 cm) s. S. 10	Kerneiche	€

3 TYPE 1332 (B 36,7 cm) s. S. 11	Kerneiche	je €
Seitliche LED-Beleuchtung 6,2 W inkl. Trafo und Schalter	Art.-Nr. 9133	€
Funkdimmer anstatt Schalter (max. 30,0 W)	Art.-Nr. 8212	€
Rinde Rückwand-Akzent	Art.-Nr. 133RA	€
Hirnholz Rückwand-Akzent	Art.-Nr. 133HA	€

Gesamtpreis Kombination	Kerneiche	€
- ohne Zubehör -		

KOMBINATION 0005 | SPIEGELSEITIG 0105

B 358,6 cm | H 183,4 cm | T 49,0 cm / 41,0 cm / 23,5 cm (Breite inkl. 1 x 20 cm Abstand)

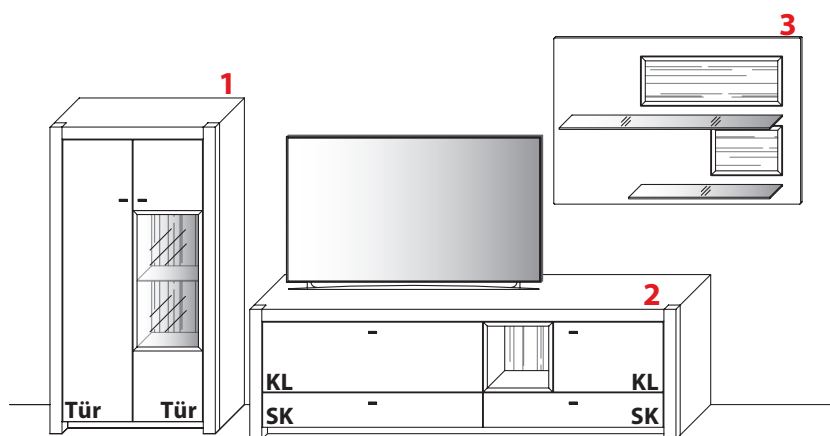

1 TYPE 4844 (B 82,0 cm) s. S. 14 Kerneiche €

Seitliche LED-Beleuchtung 12,4 W inkl. Trafo und Schalter	Art.-Nr. 9484	€
Funkdimmer anstatt Schalter (max. 30,0 W)	Art.-Nr. 8212	€
Rinde Rückwand-Akzent	Art.-Nr. 484RA	€
Hirnholz Rückwand-Akzent	Art.-Nr. 484HA	€

3 TYPE 8223 (B 122,6 cm) s. S. 11 Kerneiche €

Seitliche LED-Beleuchtung 19,2 W inkl. Trafo und Schalter	Art.-Nr. 9822	€
Funkdimmer anstatt Schalter (max. 30,0 W)	Art.-Nr. 8212	€
Rinde Rückwand-Akzent	Art.-Nr. 822RA	€
Hirnholz Rückwand-Akzent	Art.-Nr. 822HA	€

2 TYPE 1154 (B 212,6 cm) s. S. 10 Kerneiche €

Seitliche LED-Beleuchtung 6,2 W inkl. Trafo und Schalter	Art.-Nr. 9115	€
Funkdimmer anstatt Schalter (max. 30,0 W)	Art.-Nr. 8212	€
Rinde Rückwand-Akzent	Art.-Nr. 115RA	€
Hirnholz Rückwand-Akzent	Art.-Nr. 115HA	€
IR-Repeater, rechts im Sockel eingelassen	Art.-Nr. 8302	€
Netzschalter für vier Geräte		
Schalter links	Art.-Nr. 8013	€
Schalter rechts	Art.-Nr. 8014	€
Vollauszug für 1 Zarge	Art.-Nr. Z089	je €

Gesamtpreis Kombination

- ohne Zubehör - Kerneiche €

KOMBINATION 0006 | SPIEGELSEITIG 0106

B 346,4 cm | H 205,6 cm | T 52,0 cm / 41,0 cm / 23,5 cm (Breite inkl. 1 x 20 cm Abstand)

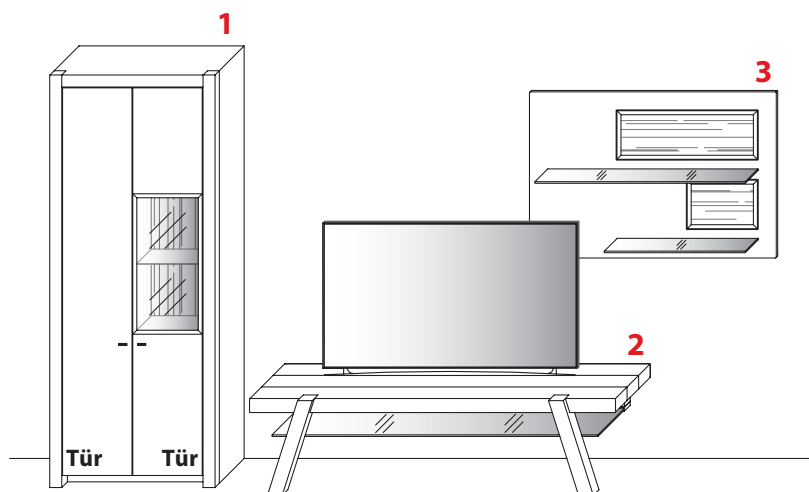

1 TYPE 5844 (B 82,0 cm) s. S. 15	Kerneiche	€
Seitliche LED-Beleuchtung 12,4 W inkl. Trafo und Schalter	Art.-Nr. 9414	€
Funkdimmer anstatt Schalter (max. 30,0 W)	Art.-Nr. 8212	€
Rinde Rückwand-Akzent	Art.-Nr. 414RA	€
Hirnholz Rückwand-Akzent	Art.-Nr. 414HA	€

2 TYPE 1850 (B 182,4 cm) s. S. 10	Kerneiche	€

3 TYPE 8223 (B 122,6 cm) s. S. 11	Kerneiche	€
Seitliche LED-Beleuchtung 19,2 W inkl. Trafo und Schalter	Art.-Nr. 9822	€
Funkdimmer anstatt Schalter (max. 30,0 W)	Art.-Nr. 8212	€
Rinde Rückwand-Akzent	Art.-Nr. 822RA	€
Hirnholz Rückwand-Akzent	Art.-Nr. 822HA	€

Gesamtpreis Kombination	Kerneiche	€
- ohne Zubehör -		

HÄNGEELEMENT | PANEELLE



B 36,7 cm x H 37,3 cm x T 23,0 cm

TYPE 1332

Kerneiche €

Seitliche LED-Beleuchtung 6,2 W inkl. Trafo und Schalter	Art.-Nr. 9133	€
Funkdimmer anstatt Schalter (max. 30,0 W)	Art.-Nr. 8212	€
Rinde Rückwand-Akzent	Art.-Nr. 133RA	€
Hirnholz Rückwand-Akzent	Art.-Nr. 133HA	€

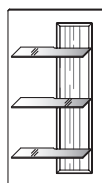

B 67,0 cm x H 122,8 cm x T 23,5 cm

TYPE 8463 (Abbildung)

TYPE 8464 (spiegelseitig)

Kerneiche €

Seitliche LED-Beleuchtung 19,6 W inkl. Trafo und Schalter	Art.-Nr. 9846	€
Funkdimmer anstatt Schalter (max. 30,0 W)	Art.-Nr. 8212	€
Rinde Rückwand-Akzent	Art.-Nr. 846RA	€
Hirnholz Rückwand-Akzent	Art.-Nr. 846HA	€



B 122,6 cm x H 81,2 cm x T 23,5 cm

TYPE 8223 (Abbildung)

TYPE 8224 (spiegelseitig)

Kerneiche €

Seitliche LED-Beleuchtung 19,2 W inkl. Trafo und Schalter	Art.-Nr. 9822	€
Funkdimmer anstatt Schalter (max. 30,0 W)	Art.-Nr. 8212	€
Rinde Rückwand-Akzent	Art.-Nr. 822RA	€
Hirnholz Rückwand-Akzent	Art.-Nr. 822HA	€

SIDEBARDE



B 182,6 cm x H 82,4 cm x T 41,0 cm

1 Boden / 2 Fächer (hinter Tür)

TYPE 2853	Kerneiche	€
Seitliche LED-Beleuchtung 12,4 W inkl. Trafo und Schalter	Art.-Nr. 9215	€
Funkdimmer anstatt Schalter (max. 30,0 W)	Art.-Nr. 8212	€
Rinde Rückwand-Akzent	Art.-Nr. 215RA	€
Hirnholz Rückwand-Akzent	Art.-Nr. 215HA	€



B 212,6 cm x H 82,4 cm x T 41,0 cm

1 Boden / 2 Fächer (hinter Tür)

TYPE 2153	Kerneiche	€
Seitliche LED-Beleuchtung 12,4 W inkl. Trafo und Schalter	Art.-Nr. 9215	€
Funkdimmer anstatt Schalter (max. 30,0 W)	Art.-Nr. 8212	€
Rinde Rückwand-Akzent	Art.-Nr. 215RA	€
Hirnholz Rückwand-Akzent	Art.-Nr. 215HA	€



B 217,6 cm x H 82,4 cm x T 41,0 cm

1 Boden / 2 Fächer (hinter Tür)

TYPE 2033 (Abbildung)

TYPE 2034 (spiegelseitig)	Kerneiche	€
Seitliche LED-Beleuchtung 12,4 W inkl. Trafo und Schalter	Art.-Nr. 9215	€
Funkdimmer anstatt Schalter (max. 30,0 W)	Art.-Nr. 8212	€
Rinde Rückwand-Akzent	Art.-Nr. 215RA	€
Hirnholz Rückwand-Akzent	Art.-Nr. 215HA	€

SIDEBARDE

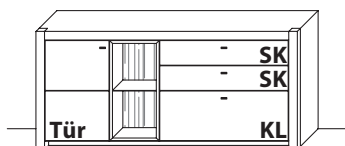

B 182,6 cm x H 82,4 cm x T 41,0 cm

1 Boden / 2 Fächer (hinter Tür)

TYPE 2863

Kerneiche €

Seitliche LED-Beleuchtung 12,4 W inkl. Trafo und Schalter	Art.-Nr. 9215	€
Funkdimmer anstatt Schalter (max. 30,0 W)	Art.-Nr. 8212	€
Rinde Rückwand-Akzent	Art.-Nr. 215RA	€
Hirnholz Rückwand-Akzent	Art.-Nr. 215HA	€
Vollauszug für 1 Zarge	Art.-Nr. Z089	je €



B 212,6 cm x H 82,4 cm x T 41,0 cm

1 Boden / 2 Fächer (hinter Tür)

TYPE 2163

Kerneiche €

Seitliche LED-Beleuchtung 12,4 W inkl. Trafo und Schalter	Art.-Nr. 9215	€
Funkdimmer anstatt Schalter (max. 30,0 W)	Art.-Nr. 8212	€
Rinde Rückwand-Akzent	Art.-Nr. 215RA	€
Hirnholz Rückwand-Akzent	Art.-Nr. 215HA	€
Vollauszug für 1 Zarge	Art.-Nr. Z089	je €

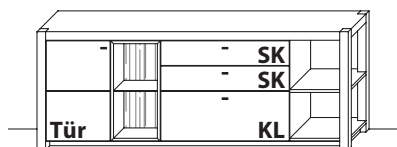

B 217,6 cm x H 82,4 cm x T 41,0 cm

1 Boden / 2 Fächer (hinter Tür)

TYPE 2043 (Abbildung)

TYPE 2044 (spiegelseitig) **Kerneiche** €

Seitliche LED-Beleuchtung 12,4 W inkl. Trafo und Schalter	Art.-Nr. 9215	€
Funkdimmer anstatt Schalter (max. 30,0 W)	Art.-Nr. 8212	€
Rinde Rückwand-Akzent	Art.-Nr. 215RA	€
Hirnholz Rückwand-Akzent	Art.-Nr. 215HA	€
Vollauszug für 1 Zarge	Art.-Nr. Z089	je €

HIGHBOARDE

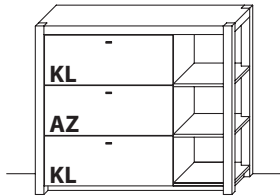

B 137,4 cm x H 117,6 cm x T 41,0 cm

TYPE 3333 (Abbildung)

TYPE 3334 (spiegelseitig)

Kerneiche €

	Art.-Nr. Z089	€
Vollauszug für 1 Zarge		

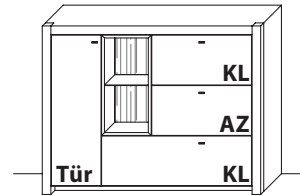

B 152,2 cm x H 117,6 cm x T 41,0 cm

2 Böden / 3 Fächer (hinter Tür)

TYPE 3543

Kerneiche €

	Art.-Nr.	€
Seitliche LED-Beleuchtung 12,4 W inkl. Trafo und Schalter	9215	€
Funkdimmer anstatt Schalter (max. 30,0 W)	8212	€
Rinde Rückwand-Akzent	215RA	€
Hirnholz Rückwand-Akzent	215HA	€
Vollauszug für 1 Zarge	Z089	€

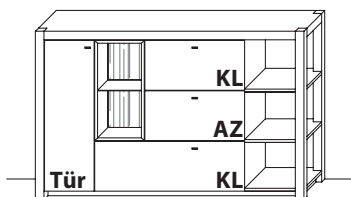

B 187,2 cm x H 117,6 cm x T 41,0 cm

2 Böden / 3 Fächer (hinter Tür)

TYPE 3833 (Abbildung)

TYPE 3834 (spiegelseitig)

Kerneiche €

	Art.-Nr.	€
Seitliche LED-Beleuchtung 12,4 W inkl. Trafo und Schalter	9215	€
Funkdimmer anstatt Schalter (max. 30,0 W)	8212	€
Rinde Rückwand-Akzent	215RA	€
Hirnholz Rückwand-Akzent	215HA	€
Vollauszug für 1 Zarge	Z089	€

HIGHBOARDE

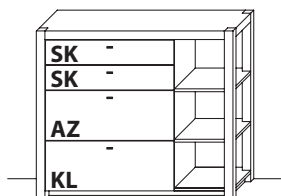

B 137,4 cm x H 117,6 cm x T 41,0 cm

TYPE 3343 (Abbildung)

TYPE 3344 (spiegelseitig)

Kerneiche €

	Art.-Nr. Z089	je €
Vollauszug für 1 Zarge		

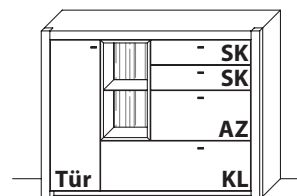

B 152,2 cm x H 117,6 cm x T 41,0 cm

2 Böden / 3 Fächer (hinter Tür)

TYPE 3553

Kerneiche €

	Art.-Nr.	€
Seitliche LED-Beleuchtung 12,4 W inkl. Trafo und Schalter	9215	€
Funkdimmer anstatt Schalter (max. 30,0 W)	8212	€
Rinde Rückwand-Akzent	215RA	€
Hirnholz Rückwand-Akzent	215HA	€
Vollauszug für 1 Zarge	Z089	je €

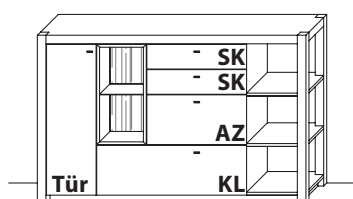

B 187,2 cm x H 117,6 cm x T 41,0 cm

2 Böden / 3 Fächer (hinter Tür)

TYPE 3843 (Abbildung)

TYPE 3844 (spiegelseitig)

Kerneiche €

	Art.-Nr.	€
Seitliche LED-Beleuchtung 12,4 W inkl. Trafo und Schalter	9215	€
Funkdimmer anstatt Schalter (max. 30,0 W)	8212	€
Rinde Rückwand-Akzent	215RA	€
Hirnholz Rückwand-Akzent	215HA	€
Vollauszug für 1 Zarge	Z089	je €

HIGHBOARDE

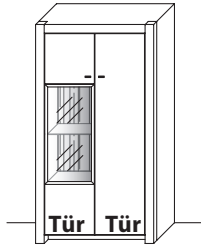

B 82,0 cm x H 152,8 cm x T 41,0 cm

4 Böden / 6 Fächer

TYPE 4843 (Abbildung)

TYPE 4844 (spiegelseitig)

Kerneiche €

Seitliche LED-Beleuchtung 12,4 W inkl. Trafo und Schalter	Art.-Nr. 9484	€
Funkdimmer anstatt Schalter (max. 30,0 W)	Art.-Nr. 8212	€
Rinde Rückwand-Akzent	Art.-Nr. 484RA	€
Hirnholz Rückwand-Akzent	Art.-Nr. 484HA	€

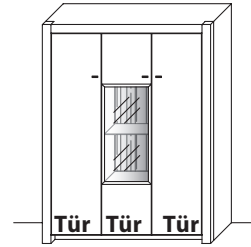

B 117,0 cm x H 152,8 cm x T 41,0 cm

7 Böden / 10 Fächer

TYPE 4143

Kerneiche €

Seitliche LED-Beleuchtung 12,4 W inkl. Trafo und Schalter	Art.-Nr. 9414	€
Funkdimmer anstatt Schalter (max. 30,0 W)	Art.-Nr. 8212	€
Rinde Rückwand-Akzent	Art.-Nr. 414RA	€
Hirnholz Rückwand-Akzent	Art.-Nr. 414HA	€

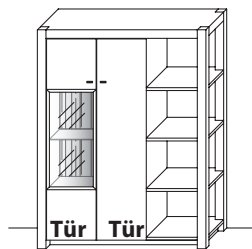

B 117,0 cm x H 152,8 cm x T 41,0 cm

4 Böden / 6 Fächer

TYPE 4133 (Abbildung)

TYPE 4134 (spiegelseitig)

Kerneiche €

Seitliche LED-Beleuchtung 12,4 W inkl. Trafo und Schalter	Art.-Nr. 9414	€
Funkdimmer anstatt Schalter (max. 30,0 W)	Art.-Nr. 8212	€
Rinde Rückwand-Akzent	Art.-Nr. 414RA	€
Hirnholz Rückwand-Akzent	Art.-Nr. 414HA	€

COUCHTISCH



B 110,0 cm x T 70,0 cm x H 42,0 cm

TYPE 9500

Kerneiche €

ZEILENSCHRÄNKE

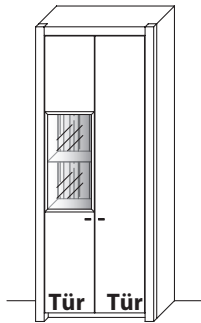

B 82,0 cm x H 205,6 cm x T 41,0 cm

6 Böden / 8 Fächer

TYPE 5843 (Abbildung)

TYPE 5844 (spiegelseitig)

	Kerneiche	€
Seitliche LED-Beleuchtung 12,4 W inkl. Trafo und Schalter	Art.-Nr. 9414	€
Funkdimmer anstatt Schalter (max. 30,0 W)	Art.-Nr. 8212	€
Rinde Rückwand-Akzent	Art.-Nr. 414RA	€
Hirnholz Rückwand-Akzent	Art.-Nr. 414HA	€

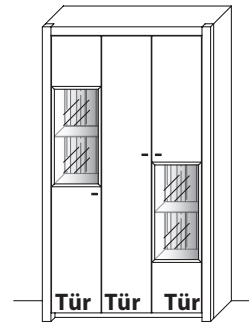

B 117,0 cm x H 205,6 cm x T 41,0 cm

11 Böden / 14 Fächer

TYPE 5143

	Kerneiche	€
Seitliche LED-Beleuchtung 24,8 W inkl. Trafo und Schalter	Art.-Nr. 9514	€
Funkdimmer anstatt Schalter (max. 30,0 W)	Art.-Nr. 8212	€
Rinde Rückwand-Akzent	Art.-Nr. 514RA	€
Hirnholz Rückwand-Akzent	Art.-Nr. 514HA	€

KONSOLEN



B 122,4 cm x T 35,0 cm x H 45,0 cm

TYPE 9122

	Kerneiche	€



B 152,4 cm x T 35,0 cm x H 45,0 cm

TYPE 9152

	Kerneiche	€

SCHALTKREISE | FUNKDIMMER

Übersicht der möglichen Schaltkreise

Für Steckdose mit Trafo über Schalter

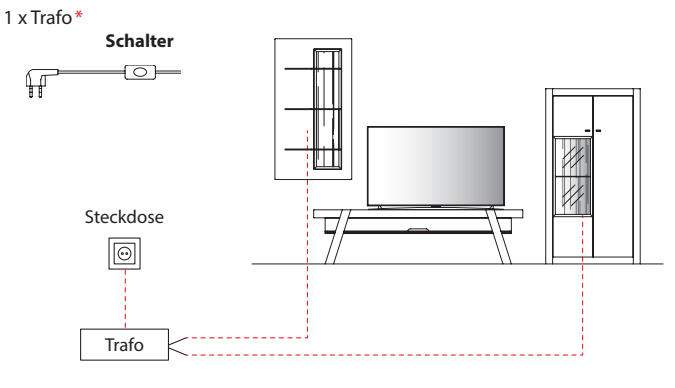

Für Steckdose mit Trafo über Funkdimmer

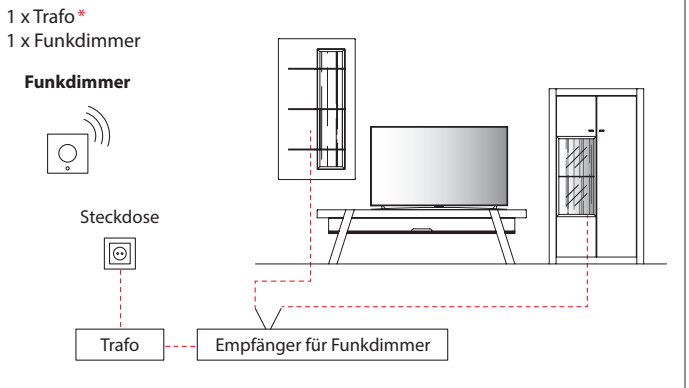

Für schaltbare Steckdose/n mit Trafo über Wandschalter

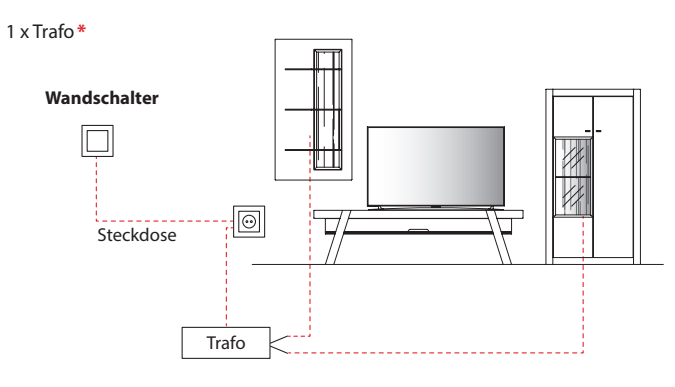

Die Beleuchtung wird mit einer ausreichenden Anzahl an Trafos, inklusive einem Schalter, geliefert. Optional kann der Schalter durch einen Funkdimmer ersetzt werden, sodass Sie die Beleuchtung per Fernbedienung bequem vom Sofa aus steuern können. Diesbezüglich sollte dem Auftrag unbedingt eine Planungsskizze hinzugefügt werden.

HINWEIS: Bitte bei der Auswahl des Funkdimmer unbedingt auf die benötigte Gesamt-Watt-Leistung achten. Hierzu ist zu berücksichtigen, dass von allen gewünschten Typen mit LED-Beleuchtung die Watt-Angaben zu addieren sind.

Trafo inkl. Schalter mit Stecker

Wird kommissionsbezogen mitgeliefert.

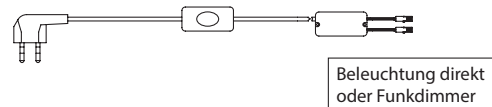

Funkdimmer (zur Lichtstärkenregulierung)

***Wichtig:** Bitte dem Auftrag eine Planungsskizze hinzufügen, da pro Einzeltypen, die nicht in einem Schaltkreis stehen, jeweils ein Trafo mitgeliefert wird. **Bitte je Trafo einen Funkdimmer bestellen.**

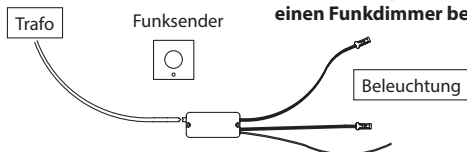

max. 30,0W	Art.-Nr. 8212	€
max. 60,0W	Art.-Nr. 8213	€

SONDERANFERTIGUNGEN

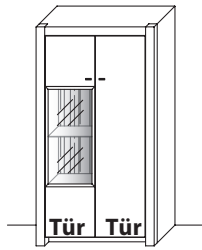

Holz-/Glastürenelemente

Höhenkürzung	Art.-Nr. Z011	€
Breitenkürzung	Art.-Nr. Z012	€
Tiefenkürzung	Art.-Nr. Z013	€

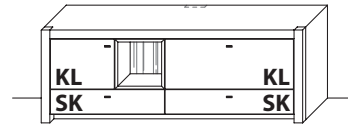

Schubkasten-/Auszugelemente

Höhenkürzung	Art.-Nr. Z004	€
Breitenkürzung	Art.-Nr. Z005	€
Tiefenkürzung bis max. 41 cm Korpus-tiefe	Art.-Nr. Z006	€

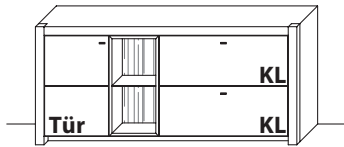

Sideboarde/Highboarde

Höhenkürzung	Art.-Nr. Z007	€
Breitenkürzung	Art.-Nr. Z008	€
Tiefenkürzung bis max. 41 cm Korpus-tiefe	Art.-Nr. Z009	€

Weitere Sonderanfertigungen gerne auf Anfrage!

MARKENQUALITÄT HEISST FÜR UNS AUCH IMMER SERVICEQUALITÄT.

Unser Verkauf-Service-Team bearbeitet Sonderanfertigungen jederzeit gerne auch auf Anfrage. Sprechen Sie uns an.

In Ihren Verkaufszeiten bietet Ihnen unser Team jede Unterstützung.

werktags 8.00 bis 19.00 Uhr | samstags 10.00 bis 17.00 Uhr
 (*werktags 8.00 bis 20.00 Uhr | samstags 10.00 bis 18.00 Uhr)

Technische
Leitung

Leitung
Innendienst



Martin Schlautmann
05241 5044-150
0171 / 602 63 22*



Tobias Schröder
05241 5044-166



Dunja Sandbote
05241 5044-155



Sabine Driesner
05241 5044-124



Marcus Kleinenrich
05241 5044-174



Marion Hartke
05241 5044-152



Sven Assmann
05241 5044-159



Oliver Scheller
05241 5044-154



Dirk Bluhm
05241 5044-128
0171 / 127 294 27*



Sascha Grieskamp
05241 5044-171



Verena Reimann
05241 5044-132



Birgit Isfort
05241 5044-126



Natalie Frenz
05241 5044-148



Muriel Linke
05241 5044-158



Kim Bernstein
05241 5044-168

Anfragen per E-Mail bitte unter info@woestmann.info.