

**TYPENLISTE**

Ausgabe 2017.1



**GERNE SONDERANFERTIGUNGEN | 305 TAGE IM JAHR | SERVICE RUNDUM**

**In Ihren Verkaufszeiten bietet Ihnen unser Team jede Unterstützung.**

werktags 8.00 bis 19.00 Uhr | samstags 10.00 bis 17.00 Uhr

Tel. +49 (0) 5241 5044 - 0 | Fax +49 (0) 5241 5044 - 366

WM Wöstmann Markenmöbel GmbH & Co. KG

Kolbeplatz 10 | D-33330 Gütersloh | Internet: [www.woestmann.info](http://www.woestmann.info) | e-Mail: [info@woestmann.info](mailto:info@woestmann.info)

Bei Maßen und Preisen sind Irrtümer vorbehalten. Technische Änderungen vorbehalten.

**CALLEO**

# INHALTSVERZEICHNIS

INHALTSVERZEICHNIS	SEITE
Programminformationen	2 – 3
Kombinationen	4 – 7
Weitere Planungsideen	8
Medienunterteile [niedrig]	9
TV-Glasaufsätze   TV-Anbauelement   TV-Paneele	10
Medienunterteile [hoch]	11
Medienzubehör	12
Wandborde   L-Wandborde   Wandregale	13
Hängeelemente	14
Highboarde [H 99,9 cm]	15
Highboarde [H 131,9 cm]   Zeilenschränke   Couchtische	16 – 17
Energieeffizienzklassen	18
Schaltkreise / Beleuchtungszubehör	19
Esstisch	20
Stuhl   Stoff- und Lederübersicht	21
Sonderanfertigungen	Rückseite

## PROGRAMMINFORMATIONEN

### CALLEO

Unser Modell **CALLEO** verkörpert natürliche Urwüchsigkeit in Verbindung mit einer modernen Geschmacksanmutung. Die Hölzer mit ihrer markanten Struktur harmonisieren einwandfrei mit den beruhigenden Mattglasflächen. Ein breites Spektrum an Planungstypen ermöglicht Ihnen die Gestaltung Ihres persönlichen Wunsch-Ensembles. Naturgesundes Wohnen der modernen Art – jedes Möbelstück ein Unikat aus der Natur für Sie gefertigt.

### Ausführungen für Korpus und Front

#### Massivholz für Korpus



Europ. Kernbuche,  
soft gebürstet



Europ. Wildeiche,  
soft gebürstet

#### Massivholz für Front



Europ. Astkernbuche,  
soft gebürstet



Rustikale, europ. Wildeiche,  
soft gebürstet

#### Akzent

(In der Typenliste grau eingefärbt)

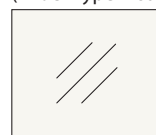

Mattglas bianco

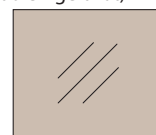

Mattglas schlamm

### Die Sicherheit einer Marke

- zeitgemäßer Typenplan
- harmonischer Material-Mix
- hochwertige Mattglasfronten
- ausdrucksstarke Massivhölzer
- angenehme, natürliche Haptik des Holzes durch weiche Oberflächen-Bürstung
- stimmungsvolles Parsolglas in den Vitrinenfronten
- handwerklich verarbeitete Detaillösungen vermitteln einen außergewöhnlichen Gesamteindruck
- gedämpfte Beschlagstechnologie
- optionale LED-Beleuchtung mit Dimmfunktion
- dauerhaft geschützte, pflegeleichte Oberflächen
- durchgehende Lochbohrreihe für Einlegeböden hinter Holztüren
- passender Couchtisch, Esstisch und Stuhl
- Sonderanfertigungen auf Anfrage
- Skizzenservice
- Made in Germany

# PROGRAMMINFORMATIONEN

## Wildeiche

### Europ. Wildeiche, soft gebürstet

Hell und freundlich mutet die europäische Wildeiche im Auge des Betrachters an. Den einmaligen Charme entfaltet das Holz zusätzlich durch die handwerkliche Oberflächenbürstung. Kleinere Risse und Äste sind erwünscht, denn sie verleihen dem Holz einen besonders natürlichen Charakter. Die wertige Holzstruktur wird dadurch zusätzlich hervorgehoben. Die Anmutung ist ebenso traditionell wie modern. Die natürliche Härte dieses Holzes drückt sich in einer hohen Alltagstauglichkeit aus.

### Rustikale, europ. Wildeiche, soft gebürstet – nur für Fronten

Bei der **rustikalen**, europäischen Wildeiche, soft gebürstet, handelt es sich zwar um das gleiche Holz, jedoch um eine Sortierung unter anderen Gesichtspunkten. Die Hölzer werden in ihrer Holzstruktur ganz speziell nach **Merkmale wie markante Äste, Risse und Verwirbelungen** ausgesucht. Große Löcher und Risse werden dauerhaft versiegelt, allerdings wird es immer Stellen geben, an denen kleine Löcher und Risse offen bleiben. Dieses ist technisch nicht anders möglich und sogar als Gestaltungselement bewusst akzeptiert und gewünscht.

## Kernbuche

### Europ. Kernbuche, soft gebürstet

Die Kernbuche zeichnet sich durch fantastische Eigenschaften aus. Durch ihre einzigartige Maserung schafft sie eine exklusive Gemütlichkeit und wird so zu einem modernen Blickfang in jedem Raum. Diese Wirkung wird von der zeitgemäßen Oberflächenbürstung noch einmal unterstützt. Beim täglichen Gebrauch kommt dem Möbelstück seine natürliche Widerstandskraft und Härte zugute. Die außergewöhnliche Formstabilität ergibt sich aus einem speziellen Dämpfungsverfahren. So können Sie sicher sein: An diesem Möbel hat man lange seine Freude.

### Europ. Astkernbuche, soft gebürstet – nur für Fronten

Bei der **rustikalen**, europäischen Kernbuche, soft gebürstet, handelt es sich ebenfalls um das gleiche Holz, jedoch auch hier um eine Sortierung unter anderen Gesichtspunkten. Die Hölzer werden in ihrer Holzstruktur ganz speziell nach **Merkmale wie markante Äste, Risse und Verwirbelungen** ausgesucht. Große Löcher und Risse werden dauerhaft versiegelt, allerdings wird es immer Stellen geben, an denen kleine Löcher und Risse offen bleiben. Dieses ist technisch nicht anders möglich und sogar als Gestaltungselement bewusst akzeptiert und gewünscht.

## Mattglas

Unser Mattglas wird durch eine spezielle Oberflächenveredelung satiniert. Somit werden unerwünschte Spiegelungen vermieden und eine besonders angenehme Haptik entsteht. Der Farbton des Glases wird durch das Auftragen eines hoch widerstandsfähigen, deckenden Lackes auf der Glasunterseite erzeugt.

## Planung

Um Ihnen den Bestellvorgang so einfach wie möglich zu gestalten, haben wir unter jeder Type sämtliches Zubehör wie die LED-Beleuchtung, das Medienzubehör etc. aufgeführt. Für freie Planungen in Anlehnung an die Kombinationen (Seite 4 bis 7) finden Sie bei jeder Type einen Seitenverweis zu weiteren baugleichen Planungselementen.

## LED-Beleuchtung

Durch die hohe Energieeffizienz (siehe Seite 18) unserer LED-Beleuchtung wird der Stromverbrauch und der CO<sub>2</sub>-Ausstoß enorm gesenkt. Zudem besticht die LED-Beleuchtung durch einen hohen

Wirkungsgrad und eine außergewöhnlich lange Lebensdauer. Optional erhalten Sie die LED-Rückwand-Beleuchtungen in den Vitrinen sowie LED-Lichtschienen bei den TV-Paneelen und den Wandborden. Die Beleuchtung wird mit einer ausreichenden Anzahl an Trafos, inklusive einem Schalter, geliefert. Diesbezüglich sollte dem Auftrag unbedingt eine Planungsskizze hinzugefügt werden. Optional kann die Beleuchtung per Funkdimmer gesteuert werden.

## Auslieferungshinweis

Alle Elemente sind komplett vormontiert – nicht zerlegbar! Falls Korpusse zerlegbar sein müssen, bitte Bestell-Nr. Z069 angeben (Mehrpreis = s. Rückseite).

## Montagehinweis / Belastung

Das von **WM WÖSTMANN MARKENMÖBEL** mitgelieferte Befestigungsmaterial ist ausschließlich für die Befestigung von Bauteilen an Beton und/oder festem Mauerwerk geeignet. Die Wandbeschaffenheit ist bei Auftragserfassung zu hinterfragen und spätestens vor der Montage unbedingt zu prüfen. Bei abweichender Beschaffenheit (z. B. Gipskarton oder Leichtbauwände) ist eine andere, der Belastung angemessene Befestigung, bauseits vorzunehmen.

- Max. Belastung von Holz- und Glas-E-Böden (bis 70 cm Breite) sowie Schubladen und Auszügen: 20 kg
- Max. Belastung von Holz- und Glas-E-Böden (ab 71 cm Breite) sowie Schubladen und Auszügen: 15 kg

## Allgemeine wichtige Hinweise

- Alle von **WM WÖSTMANN MARKENMÖBEL** verwandten Oberflächen sind schadstoffarm und entsprechen in ihrer Unbedenklichkeit der europäischen DIN-Norm EN 71 (Sicherheit für Kinderspielzeug).
- Raumklima: Holz ist ein natürlicher Werkstoff, der ständig Feuchtigkeit, je nach Feuchtigkeitsgehalt der Raumluft, aufnimmt und wieder abgibt. Ein ideales Raumklima für Mensch und Möbel besteht bei 19–23 °C sowie bei 45–55% Luftfeuchtigkeit. Damit sich nichts verzieht oder Risse entstehen, sollte massives Holz möglichst geringen Raumluftschwankungen ausgesetzt werden. Besonders bei Neubauten ist auf die richtige Luftfeuchtigkeit zu achten und diese ggf. durch entsprechende Lüftung zu senken.

## Service

Qualität – das heißt für uns auch Service in Perfektion. Darum müssen Sie nicht "von der Stange" kaufen und somit faule Kompromisse eingehen. Besondere Maße – kein Problem. Wir finden immer eine Lösung, die Ihren Wünschen entspricht, denn Sonder- bzw. Einzelanfertigungen sind jederzeit möglich. Damit Sie sofort sehen, auf was Sie sich freuen können, entwickelt unser Skizzenservice gemeinsam mit Ihrem Einrichtungshaus den fertigen Plan Ihrer ganz persönlichen Zusammenstellung. Service ist unsere Spezialität – von Sonderanfertigungen über ständige Erreichbarkeit während der Öffnungszeiten im Handel bis zur perfekten Unterstützung bei der Planung.

## In Ihren Verkaufszeiten bietet Ihnen unser Team jede Unterstützung

**werktags 8 bis 19 Uhr – samstags 10 bis 17 Uhr:**

Tel.: +49 (0) 52 41 50 44 - 0

Fax: +49 (0) 52 41 50 44 - 366

**Fax-Sonderanfertigungen / Skizzenservice:**

+49 (0) 52 41 50 44 - 377

# KOMBINATION 0001 / SPIEGELSEITIG 0101

**B 338,1 cm | H 195,6 cm | T 54,5 cm / 40,9 cm / 22,0 cm** (Breite inkl. 20 cm Abstand)

Maximales TV-Maß: B 157,0 cm

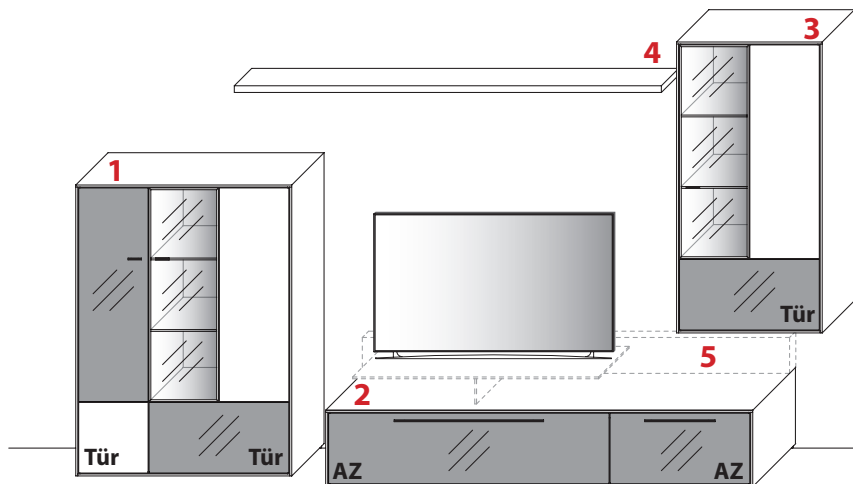

<b>1 TYPE 4944</b> (B 96,4 cm) s. S. 16	Kernbuche	€
LED-Rückwand-Beleuchtung 4,0 W inkl. Trafo und Schalter	Art.-Nr. <b>9032</b>	€
Funkdimmer anstatt Schalter	Art.-Nr. <b>8212</b>	€
Zusatz E-Boden (Holz), 30 cm	Art.-Nr. <b>0448</b>	je €
Mattglas-Rückwand-Akzent für Vitrinenausschnitt	Art.-Nr. <b>494MG</b>	€

<b>3 TYPE 14644</b> (B 64,9 cm) s. S. 14	Kernbuche	€
LED-Rückwand-Beleuchtung 4,0 W inkl. Trafo und Schalter	Art.-Nr. <b>9032</b>	€
Funkdimmer anstatt Schalter	Art.-Nr. <b>8212</b>	€
Zusatz E-Boden (Holz), 30 cm	Art.-Nr. <b>0448</b>	je €
Mattglas-Rückwand-Akzent für Vitrinenausschnitt	Art.-Nr. <b>1464MG</b>	€

<b>2 TYPE 1953</b> (B 190,9 cm) s. S. 9	Kernbuche	€
Medienklappe anstatt Auszug (s. S. 12)	Art.-Nr. <b>Z164</b>	je €
IR-Repeater mit Aufsteller	Art.-Nr. <b>8301</b>	€
Kabeldurchlass (s. S. 12)	Art.-Nr. <b>6087</b>	€
Netzschalter für vier Geräte		
Schalter links	Art.-Nr. <b>8013</b>	€
Schalter rechts	Art.-Nr. <b>8014</b>	€
Vollauszug für 1 Zarge (rechts)	Art.-Nr. <b>Z089</b>	€
Vollauszug für 2 Zargen (links)	Art.-Nr. <b>Z090</b>	€

<b>4 TYPE 8319</b> (B 190,9 cm) s. S. 13	Kernbuche	€

## Zubehör

<b>5 TYPE 1903</b> (B 190,9 cm) s. S. 10	Kernbuche	€

<b>Gesamtpreis Kombination</b>	Kernbuche	€
<b>- ohne Zubehör -</b>	Wildeiche	€

# KOMBINATION 0002 / SPIEGELSEITIG 0102

**B 354,3 cm | H 195,9 cm | T 54,5 cm / 40,9 cm / 23,2 cm** (Breite inkl. 20 cm Abstand)

Maximales TV-Maß: B 141,0 cm

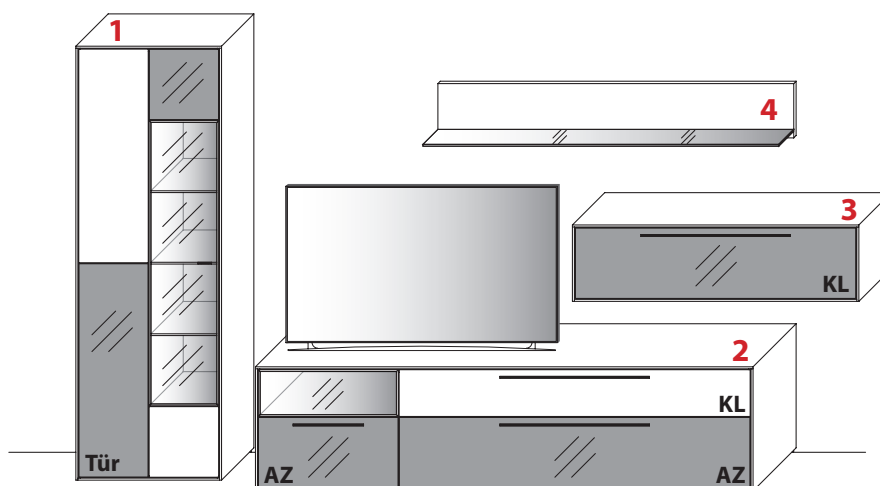

<b>1 TYPE 6643</b> (B 64,9 cm) s. S. 17	Kernbuche	€
LED-Rückwand-Beleuchtung 6,0 W inkl. Trafo und Schalter	Art.-Nr. <b>9033</b>	€
Funkdimmer anstatt Schalter	Art.-Nr. <b>8212</b>	€
Zusatz E-Boden (Holz), 30 cm	Art.-Nr. <b>0448</b>	je €
Mattglas-Rückwand-Akzent für Vitrinenausschnitt	Art.-Nr. <b>664MG</b>	€

<b>2 TYPE 1264</b> (B 222,4 cm) s. S. 11	Kernbuche	€
IR-Repeater mit Aufsteller	Art.-Nr. <b>8301</b>	€
Kabeldurchlass (s. S. 12)	Art.-Nr. <b>6087</b>	€
Netzschalter für vier Geräte		
Schalter links	Art.-Nr. <b>8013</b>	€
Schalter rechts	Art.-Nr. <b>8014</b>	€
LED-Lichtschiene-Beleuchtung 1,5 W inkl. Trafo und Schalter	Art.-Nr. <b>9156</b>	€
Funkdimmer anstatt Schalter	Art.-Nr. <b>8212</b>	€
Vollauszug für 1 Zarge (links)	Art.-Nr. <b>Z089</b>	€
Vollauszug für 2 Zargen (rechts)	Art.-Nr. <b>Z090</b>	€
Mattglas-Rückwand-Akzent für Vitrinenausschnitt	Art.-Nr. <b>126MG</b>	€

<b>3 TYPE 11245</b> (B 127,9 cm) s. S. 14	Kernbuche	€

<b>4 TYPE 0150</b> (B 159,4 cm) s. S. 13	Kernbuche	€
LED-Lichtschiene-Beleuchtung 8,4 W inkl. Trafo und Schalter	Art.-Nr. <b>9502</b>	€
Funkdimmer anstatt Schalter	Art.-Nr. <b>8212</b>	€

<b>Gesamtpreis Kombination</b>	Kernbuche	€
<b>- ohne Zubehör -</b>	Wildeiche	€

# KOMBINATION 0003 / SPIEGELSEITIG 0103

**B 307,3 cm | H 195,9 cm | T 54,5 cm / 41,5 cm / 40,9 cm** (Breite inkl. 20 cm Abstand)

**Maximales TV-Maß: B 132,0 cm**

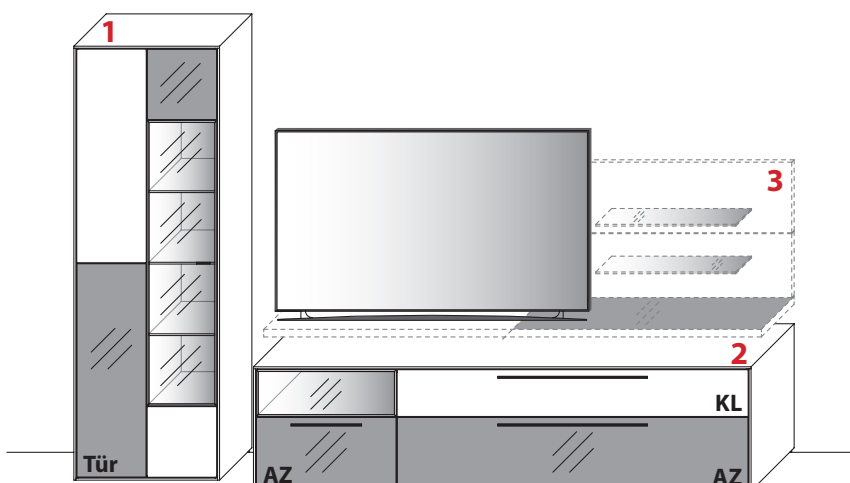

<b>1 TYPE 6643</b> (B 64,9 cm) s. S. 17	Kernbuche	€
LED-Rückwand-Beleuchtung 6,0 W inkl. Trafo und Schalter	Art.-Nr. <b>9033</b>	€
Funkdimmer anstatt Schalter	Art.-Nr. <b>8212</b>	€
Zusatz E-Boden (Holz), 30 cm	Art.-Nr. <b>0448</b>	je €
Mattglas-Rückwand-Akzent für Vitrinenausschnitt	Art.-Nr. <b>664MG</b>	€

<b>2 TYPE 1264</b> (B 222,4 cm) s. S. 11	Kernbuche	€
IR-Repeater mit Aufsteller	Art.-Nr. <b>8301</b>	€
Kabeldurchlass (s. S. 12)	Art.-Nr. <b>6087</b>	€
Netzschalter für vier Geräte		
Schalter links	Art.-Nr. <b>8013</b>	€
Schalter rechts	Art.-Nr. <b>8014</b>	€
LED-Lichtschiene-Beleuchtung 1,5 W inkl. Trafo und Schalter	Art.-Nr. <b>9156</b>	€
Funkdimmer anstatt Schalter	Art.-Nr. <b>8212</b>	€
Vollauszug für 1 Zarge (links)	Art.-Nr. <b>Z089</b>	€
Vollauszug für 2 Zargen (rechts)	Art.-Nr. <b>Z090</b>	€
Mattglas-Rückwand-Akzent für Vitrinenausschnitt	Art.-Nr. <b>126MG</b>	€

## Zubehör

<b>3 TYPE 2223</b> (B 222,4 cm) s. S. 10	Kernbuche	€
LED-Lichtschiene-Beleuchtung 5,1 W inkl. Trafo und Schalter	Art.-Nr. <b>9222</b>	€
Funkdimmer anstatt Schalter	Art.-Nr. <b>8212</b>	€
Mattglas-TV-Boden-Akzent	Art.-Nr. <b>222MG</b>	kein Aufpreis

<b>Gesamtpreis Kombination</b>	Kernbuche	€
<b>- ohne Zubehör -</b>	Wildeiche	€



# KOMBINATION 0004 / SPIEGELSEITIG 0104

B 315,0 cm | H 195,9 cm | T 54,5 cm / 47,0 cm / 25,6 cm

Maximales TV-Maß: B 222,7 cm

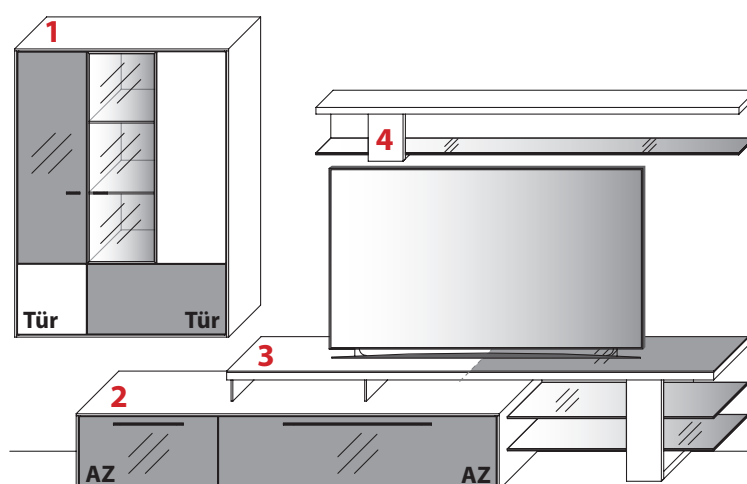

<b>1 TYPE 14244</b> (B 96,4 cm) s. S. 14	Kernbuche	€
LED-Rückwand-Beleuchtung 4,0 W inkl. Trafo und Schalter	Art.-Nr. <b>9032</b>	€
Funkdimmer anstatt Schalter	Art.-Nr. <b>8212</b>	€
Zusatz E-Boden (Holz), 30 cm	Art.-Nr. <b>0448</b>	je €
Mattglas-Rückwand-Akzent für Vitrinenausschnitt	Art.-Nr. <b>1424MG</b>	€

<b>2 TYPE 1954</b> (B 190,9 cm) s. S. 9	Kernbuche	€
Medienklappe anstatt Auszug (s. S. 12)	Art.-Nr. <b>Z164</b>	je €
IR-Repeater mit Aufsteller	Art.-Nr. <b>8301</b>	€
Kabeldurchlass (s. S. 12)	Art.-Nr. <b>6087</b>	€
Netzschalter für vier Geräte		
Schalter links	Art.-Nr. <b>8013</b>	€
Schalter rechts	Art.-Nr. <b>8014</b>	€
Vollauszug für 1 Zarge (links)	Art.-Nr. <b>Z089</b>	€
Vollauszug für 2 Zargen (rechts)	Art.-Nr. <b>Z090</b>	€

<b>3 TYPE 1213</b> (B 222,4 cm) s. S. 10	Kernbuche	€
LED-Lichtschiene-Beleuchtung 5,1 W inkl. Trafo und Schalter	Art.-Nr. <b>9121</b>	€
Funkdimmer anstatt Schalter	Art.-Nr. <b>8212</b>	€
Mattglas-TV-Boden-Akzent	Art.-Nr. <b>121MG</b>	kein Aufpreis

<b>4 TYPE 0193</b> (B 190,9 cm) s. S. 13	Kernbuche	€
LED-Lichtschiene-Beleuchtung 4,6 W inkl. Trafo und Schalter	Art.-Nr. <b>9019</b>	€
Funkdimmer anstatt Schalter	Art.-Nr. <b>8212</b>	€

<b>Gesamtpreis Kombination</b>	Kernbuche	€
<b>- ohne Zubehör -</b>	Wildeiche	€

# WEITERE PLANUNGSEIDEN

Art.-Nr. **15643**  
Art.-Nr. **1264**  
Art.-Nr. **2223**  
(B 307,3 cm)

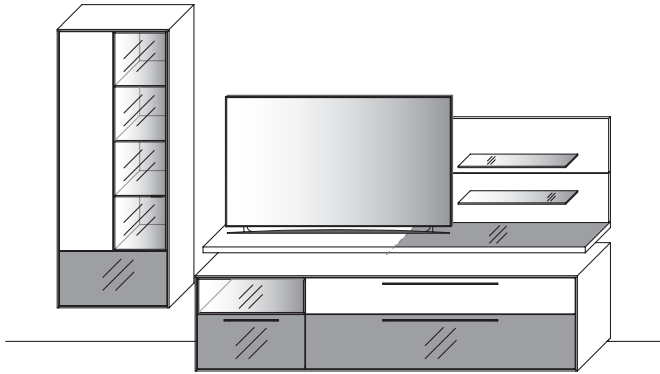

Art.-Nr. **6643**  
Art.-Nr. **1250**  
Art.-Nr. **1213**  
Art.-Nr. **0223**  
(B 297,3 cm)

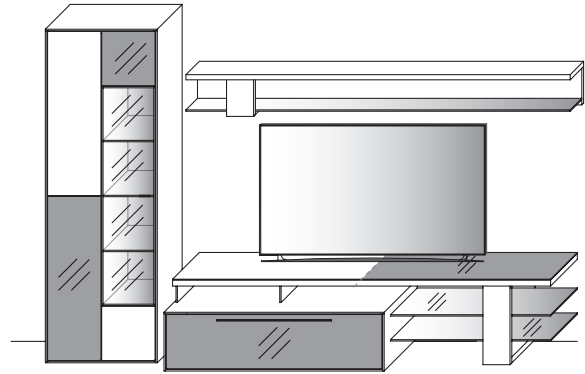

Art.-Nr. **6643**  
Art.-Nr. **1250**  
Art.-Nr. **1301**  
Art.-Nr. **0190**  
Art.-Nr. **4943**  
(B 329,2 cm)

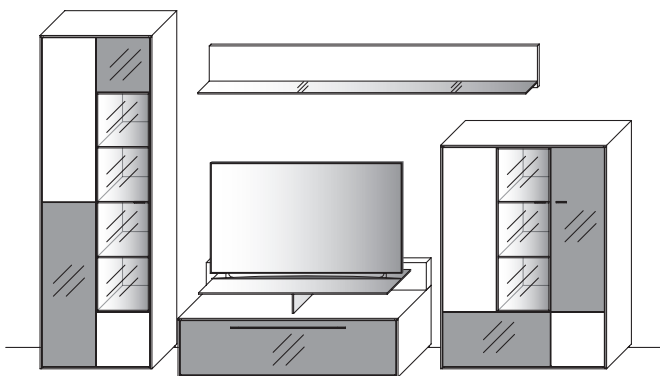

Art.-Nr. **1263**  
Art.-Nr. **11245**  
Art.-Nr. **0223**  
(B 269,4 cm)

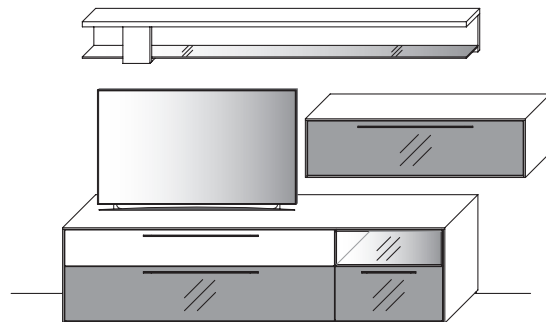



# MEDIENUNTERTEILE

[niedrig]



**B 127,9 cm x H 35,9 cm x T 54,5 cm**

	<b>Kernbuche</b>	€
<b>TYPE 1250</b>	<b>Wildeiche</b>	€
Medienklappe anstatt Auszug (s. S. 12)	Art.-Nr. <b>Z164</b>	€
IR-Repeater mit Aufsteller	Art.-Nr. <b>8301</b>	€
Kabeldurchlass (s. S. 12)	Art.-Nr. <b>6087</b>	€
Netzschalter für vier Geräte		
Schalter links	Art.-Nr. <b>8013</b>	€
Schalter rechts	Art.-Nr. <b>8014</b>	€
Vollauszug für 2 Zargen	Art.-Nr. <b>Z090</b>	€



**B 159,4 cm x H 35,9 cm x T 54,5 cm**

	<b>Kernbuche</b>	€
<b>TYPE 1553</b> (Abbildung)	<b>Wildeiche</b>	€
<b>TYPE 1554</b> (spiegelseitig)		€
Medienklappe anstatt Auszug (s. S. 12)	Art.-Nr. <b>Z164</b>	je €
IR-Repeater mit Aufsteller	Art.-Nr. <b>8301</b>	€
Kabeldurchlass (s. S. 12)	Art.-Nr. <b>6087</b>	€
Netzschalter für vier Geräte		
Schalter links	Art.-Nr. <b>8013</b>	€
Schalter rechts	Art.-Nr. <b>8014</b>	€
Vollauszug für 1 Zarge	Art.-Nr. <b>Z089</b>	je €



**B 190,9 cm x H 35,9 cm x T 54,5 cm**

	<b>Kernbuche</b>	€
<b>TYPE 1953</b> (Abbildung)	<b>Wildeiche</b>	€
<b>TYPE 1954</b> (spiegelseitig)		€
Medienklappe anstatt Auszug (s. S. 12)	Art.-Nr. <b>Z164</b>	je €
IR-Repeater mit Aufsteller	Art.-Nr. <b>8301</b>	€
Kabeldurchlass (s. S. 12)	Art.-Nr. <b>6087</b>	€
Netzschalter für vier Geräte		
Schalter links	Art.-Nr. <b>8013</b>	€
Schalter rechts	Art.-Nr. <b>8014</b>	€
Vollauszug für 1 Zarge (rechts)	Art.-Nr. <b>Z089</b>	€
Vollauszug für 2 Zargen (links)	Art.-Nr. <b>Z090</b>	€

**HINWEIS:** Siehe Zubehör auf Seite 10 und 12.

**HINWEIS:** Mögliche Ausführungen und Farben siehe Seite 2.

# TV-GLASAUFsätze | TV-PANEELE [für niedrige und hohe Medienunterteile]

## TV-ANBAUELEMENT [für niedrige Medienunterteile]

### TV-Glasaufsatz

inkl. Holzblende in Korpusbreite mit integriertem Kabelschacht

**lichte Höhe** 11,2 cm  
**Stelltiefe** 38,5 cm  
**Stellbreite** 110,0 cm



<b>TYPE 1301</b> (B 127,9 cm)	<b>Kernbuche</b>	€
	<b>Wildeiche</b>	€
<b>TYPE 1503</b> (Abbildung, B 159,4 cm)	<b>Kernbuche</b>	€
<b>TYPE 1504</b> (spiegelseitig, B 159,4 cm)	<b>Wildeiche</b>	€
<b>TYPE 1903</b> (Abbildung, B 190,9 cm)	<b>Kernbuche</b>	€
<b>TYPE 1904</b> (spiegelseitig, B 190,9 cm)	<b>Wildeiche</b>	€
<b>TYPE 1203</b> (Abbildung, B 222,4 cm)	<b>Kernbuche</b>	€
<b>TYPE 1204</b> (spiegelseitig, B 222,4 cm)	<b>Wildeiche</b>	€

TYPE 1301 (B 127,9 cm)

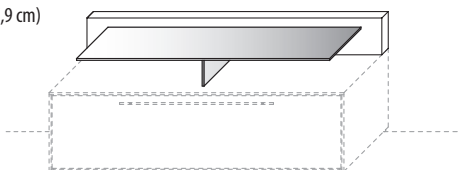

TYPE 1503 / 1504 (B 159,4 cm)  
 TYPE 1903 / 1904 (B 190,9 cm)  
 TYPE 1203 / 1204 (B 222,4 cm)

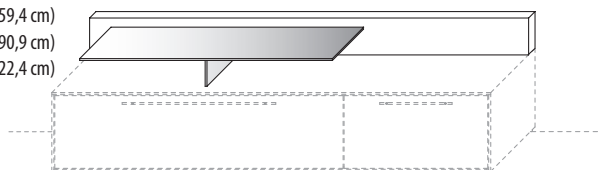

**B 127,9 / B 159,4 / B 190,9 / B 222,4 cm x H 16,0 cm x T 46,4 cm**

### TV-Anbauelement (nur für niedrige Unterteile)

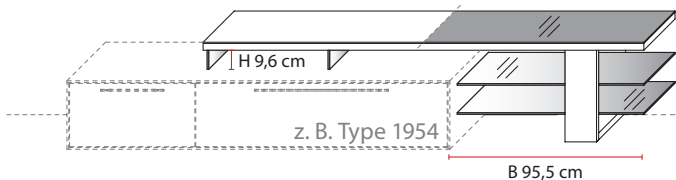

**B 222,4 cm x H 49,7 cm x T 47,0 cm**

<b>TYPE 1213</b> (Abbildung)	<b>Kernbuche</b>	€
<b>TYPE 1214</b> (spiegelseitig)	<b>Wildeiche</b>	€
LED-Lichtschiene-Beleuchtung 5,1 W inkl. Trafo und Schalter	Art.-Nr. <b>9121</b>	€
Funkdimmer anstatt Schalter	Art.-Nr. <b>8212</b>	€
Mattglas-TV-Boden-Akzent	Art.-Nr. <b>121MG</b>	kein Aufpreis

### TV-Panel

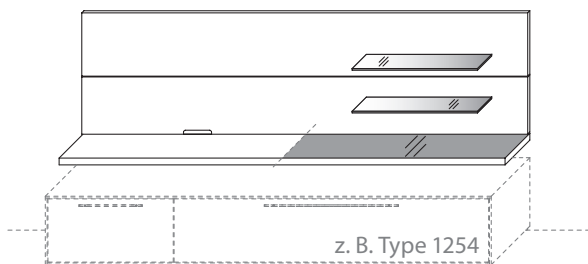

**Maximales TV-Maß: B 132,0 cm, Stelltiefe: 35,0 cm**  
**B 222,4 cm x H 64,6 cm x T 41,5 cm**

<b>TYPE 2223</b> (Abbildung)	<b>Kernbuche</b>	€
<b>TYPE 2224</b> (spiegelseitig)	<b>Wildeiche</b>	€
LED-Lichtschiene-Beleuchtung 5,1 W inkl. Trafo und Schalter	Art.-Nr. <b>9222</b>	€
Funkdimmer anstatt Schalter	Art.-Nr. <b>8212</b>	€
Mattglas-TV-Boden-Akzent	Art.-Nr. <b>222MG</b>	kein Aufpreis

# MEDIENUNTERTEILE

[hoch]

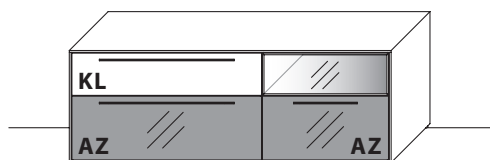

**B 159,4 cm x H 57,2 cm x T 54,5 cm**

Innenmaß hinter Glasausschnitt: B 61,1 cm x H 21,0 cm x T 46,0 cm

Innenmaß hinter Klappe: B 92,6 cm x H 18,5 cm x T 46,0 cm

<b>TYPE 1563</b> (Abbildung)	<b>Kernbuche</b>	€
<b>TYPE 1564</b> (spiegelseitig)	<b>Wildeiche</b>	€
IR-Repeater mit Aufsteller	Art.-Nr. <b>8301</b>	€
Kabeldurchlass (s. S. 12)	Art.-Nr. <b>6087</b>	€
Netzschalter für vier Geräte		
Schalter links	Art.-Nr. <b>8013</b>	€
Schalter rechts	Art.-Nr. <b>8014</b>	€
LED-Lichtschiene-Beleuchtung 1,5 W inkl. Trafo und Schalter	Art.-Nr. <b>9156</b>	€
Funkdimmer anstatt Schalter	Art.-Nr. <b>8212</b>	€
Vollauszug für 1 Zarge	Art.-Nr. <b>Z089</b>	je €
Mattglas-Rückwand-Akzent für Vitrinenausschnitt	Art.-Nr. <b>156MG</b>	€

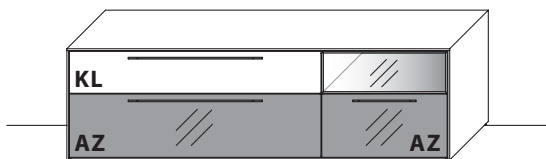

**B 190,9 cm x H 57,2 cm x T 54,5 cm**

Innenmaß hinter Glasausschnitt: B 61,1 cm x H 21,0 cm x T 46,0 cm

Innenmaß hinter Klappe (2 Fächer): je B 61,6 cm x H 18,5 cm x T 46,0 cm

<b>TYPE 1963</b> (Abbildung)	<b>Kernbuche</b>	€
<b>TYPE 1964</b> (spiegelseitig)	<b>Wildeiche</b>	€
IR-Repeater mit Aufsteller	Art.-Nr. <b>8301</b>	€
Kabeldurchlass (s. S. 12)	Art.-Nr. <b>6087</b>	€
Netzschalter für vier Geräte		
Schalter links	Art.-Nr. <b>8013</b>	€
Schalter rechts	Art.-Nr. <b>8014</b>	€
LED-Lichtschiene-Beleuchtung 1,5 W inkl. Trafo und Schalter	Art.-Nr. <b>9156</b>	€
Funkdimmer anstatt Schalter	Art.-Nr. <b>8212</b>	€
Vollauszug für 1 Zarge (rechts)	Art.-Nr. <b>Z089</b>	€
Vollauszug für 2 Zargen (links)	Art.-Nr. <b>Z090</b>	€
Mattglas-Rückwand-Akzent für Vitrinenausschnitt	Art.-Nr. <b>196MG</b>	€

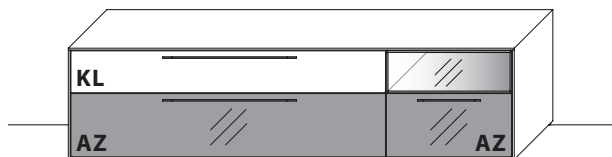

**B 222,4 cm x H 57,2 cm x T 54,5 cm**

Innenmaß hinter Glasausschnitt: B 61,1 cm x H 21,0 cm x T 46,0 cm

Innenmaß hinter Klappe (2 Fächer): je B 77,3 cm x H 18,5 cm x T 46,0 cm

<b>TYPE 1263</b> (Abbildung)	<b>Kernbuche</b>	€
<b>TYPE 1264</b> (spiegelseitig)	<b>Wildeiche</b>	€
IR-Repeater mit Aufsteller	Art.-Nr. <b>8301</b>	€
Kabeldurchlass (s. S. 12)	Art.-Nr. <b>6087</b>	€
Netzschalter für vier Geräte		
Schalter links	Art.-Nr. <b>8013</b>	€
Schalter rechts	Art.-Nr. <b>8014</b>	€
LED-Lichtschiene-Beleuchtung 1,5 W inkl. Trafo und Schalter	Art.-Nr. <b>9156</b>	€
Funkdimmer anstatt Schalter	Art.-Nr. <b>8212</b>	€
Vollauszug für 1 Zarge (rechts)	Art.-Nr. <b>Z089</b>	€
Vollauszug für 2 Zargen (links)	Art.-Nr. <b>Z090</b>	€
Mattglas-Rückwand-Akzent für Vitrinenausschnitt	Art.-Nr. <b>126MG</b>	€

**HINWEIS:** Siehe Zubehör auf Seite 10 und 12.

**HINWEIS:** Mögliche Ausführungen und Farben siehe Seite 2.

# MEDIENZUBEHÖR

## Medienklappe anstatt Auszug

[inkl. Kabel- und Lüftungsdurchlass in der Rückwand des Medienunterteils.]

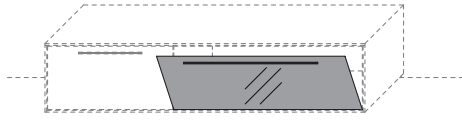

Bitte geben Sie hier unbedingt die gewünschte Position der Medienklappe (statt eines linken oder rechten Auszugs) mit an.

### Medienklappe

Medienklappe anstatt Schubkasten / Auszug	Art.-Nr. <b>Z164</b>	je €

## Kabeldurchlass

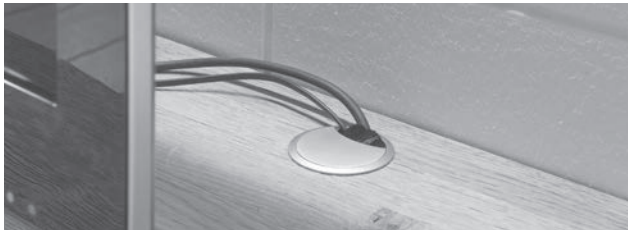

### Anbringung Kabeldurchlass

Bei Auswahl der Medienklappe können HiFi-Geräte durch das Abdeckblatt mit dem TV verbunden werden. Der Kabeldurchlass wird ab Werk im Abdeckblatt jeweils mittig über einem großen Auszug oder einer Klappe eingelassen.

### Kabeldurchlass

	Art.-Nr. <b>6087</b>	€

## IR-Repeater mit Aufsteller

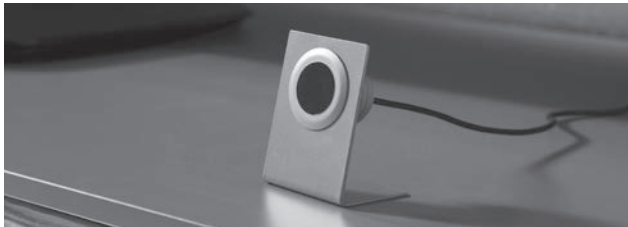

### Funktionsweise IR-Repeater

Der IR Repeater verlängert die Reichweite von IR-Fernbedienungen in das Möbelinnere. Geräte im geschlossenen Möbel können bedient werden. IR-Befehle einer Fernbedienung werden über die Linse des IR-Repeater aufgefangen und durch eine Streulinse ins Innere des Möbels gesendet.

### IR-Repeater

IR-Repeater mit Aufsteller	Art.-Nr. <b>8301</b>	€

## Kabelkanal

mit optional eingebautem IR-Repeater

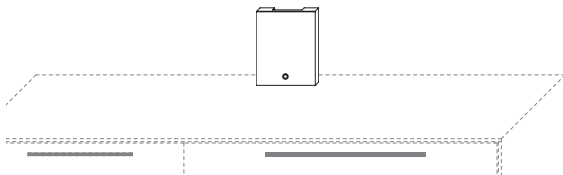

**B 32,0 cm x H 20,0 cm x T 4,0 cm**

Der Kabelkanal gibt Ihnen die Möglichkeit den IR-Repeater und Ihre Kabel perfekt zu verstecken (erhältlich in den entsprechenden Massivhölzern, Kernbuche und Wildeiche). Um eine Funktion des IR-Repeaters zu gewährleisten, darf das TV-Gerät nicht vor der Linse des IR-Repeaters positioniert werden. Hierfür empfehlen wir eine handelsübliche Flat-TV-Wandhalterung.

	<b>Kernbuche</b>	€
<b>TYPE 1222</b>	<b>Wildeiche</b>	€

IR-Repeater, eingelassen in Kabelkanal	Art.-Nr. <b>8303</b>	€

# WANDBORDE | L-WANDBORDE | WANDREGALE

## Wandborde



ST 3,0 cm x T 22,0 cm

<b>TYPE 8315</b> (B 159,4 cm)	<b>Kernbuche Wildeiche</b>	€ €
<b>TYPE 8319</b> (B 190,9 cm)	<b>Kernbuche Wildeiche</b>	€ €
<b>TYPE 8322</b> (B 222,4 cm)	<b>Kernbuche Wildeiche</b>	€ €

## L-Wandborde

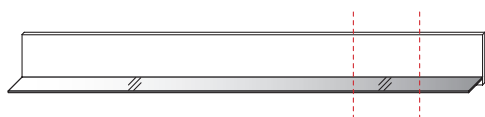

H 21,3 cm x T 23,2 cm

<b>TYPE 0150</b> (B 159,4 cm)	<b>Kernbuche Wildeiche</b>	€ €
LED-Lichtschiene-Beleuchtung 8,4 W inkl. Trafo und Schalter	Art.-Nr. <b>9502</b>	€
Funkdimmer anstatt Schalter	Art.-Nr. <b>8212</b>	€
<b>TYPE 0190</b> (B 190,9 cm)	<b>Kernbuche Wildeiche</b>	€ €
LED-Lichtschiene-Beleuchtung 9,6 W inkl. Trafo und Schalter	Art.-Nr. <b>9902</b>	€
Funkdimmer anstatt Schalter	Art.-Nr. <b>8212</b>	€
<b>TYPE 0220</b> (B 222,4 cm)	<b>Kernbuche Wildeiche</b>	€ €
LED-Lichtschiene-Beleuchtung 11,8 W inkl. Trafo und Schalter	Art.-Nr. <b>9202</b>	€
Funkdimmer anstatt Schalter	Art.-Nr. <b>8212</b>	€

## Wandregale



H 23,7 cm x T 25,6 cm

<b>TYPE 0153</b> (Abbildung, B 159,4 cm)	<b>Kernbuche Wildeiche</b>	€ €
<b>TYPE 0154</b> (spiegelseitig, B 159,4 cm)	<b>Kernbuche Wildeiche</b>	€ €
LED-Lichtschiene-Beleuchtung 3,7 W inkl. Trafo und Schalter	Art.-Nr. <b>9015</b>	€
Funkdimmer anstatt Schalter	Art.-Nr. <b>8212</b>	€
<b>TYPE 0193</b> (Abbildung, B 190,9 cm)	<b>Kernbuche Wildeiche</b>	€ €
<b>TYPE 0194</b> (spiegelseitig, B 190,9 cm)	<b>Kernbuche Wildeiche</b>	€ €
LED-Lichtschiene-Beleuchtung 4,6 W inkl. Trafo und Schalter	Art.-Nr. <b>9019</b>	€
Funkdimmer anstatt Schalter	Art.-Nr. <b>8212</b>	€
<b>TYPE 0223</b> (Abbildung, B 222,4 cm)	<b>Kernbuche Wildeiche</b>	€ €
<b>TYPE 0224</b> (spiegelseitig, B 222,4 cm)	<b>Kernbuche Wildeiche</b>	€ €
LED-Lichtschiene-Beleuchtung 5,1 W inkl. Trafo und Schalter	Art.-Nr. <b>9022</b>	€
Funkdimmer anstatt Schalter	Art.-Nr. <b>8212</b>	€

# HÄNGEELEMENTE



B 127,9 cm x H 33,9 cm x T 40,9 cm

TYPE 11245	Kernbuche	€
	Wildeiche	€

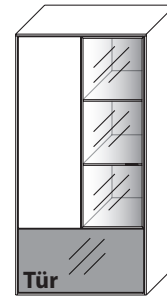

B 64,9 cm x H 129,9 cm x T 40,9 cm  
5 Böden / 7 Fächer

TYPE 14643 (Abbildung)	Kernbuche	€
TYPE 14644 (spiegelseitig)	Wildeiche	€
LED-Rückwand-Beleuchtung 4,0 W inkl. Trafo und Schalter	Art.-Nr. <b>9032</b>	€
Funkdimmer anstatt Schalter	Art.-Nr. <b>8212</b>	€
Zusatz E-Boden (Holz), 30 cm	Art.-Nr. <b>0448</b>	je €
Mattglas-Rückwand-Akzent für Vitrinenausschnitt	Art.-Nr. <b>1464MG</b>	€

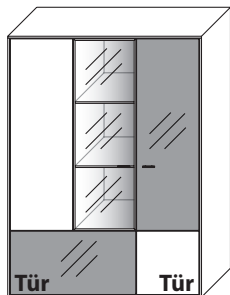

B 96,4 cm x H 129,9 cm x T 40,9 cm  
8 Böden / 11 Fächer

TYPE 14243 (Abbildung)	Kernbuche	€
TYPE 14244 (spiegelseitig)	Wildeiche	€
LED-Rückwand-Beleuchtung 4,0 W inkl. Trafo und Schalter	Art.-Nr. <b>9032</b>	€
Funkdimmer anstatt Schalter	Art.-Nr. <b>8212</b>	€
Zusatz E-Boden (Holz), 30 cm	Art.-Nr. <b>0448</b>	je €
Mattglas-Rückwand-Akzent für Vitrinenausschnitt	Art.-Nr. <b>1424MG</b>	€

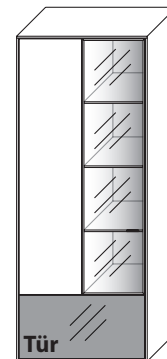

B 64,9 cm x H 161,9 cm x T 40,9 cm  
7 Böden / 9 Fächer

TYPE 15643 (Abbildung)	Kernbuche	€
TYPE 15644 (spiegelseitig)	Wildeiche	€
LED-Rückwand-Beleuchtung 6,0 W inkl. Trafo und Schalter	Art.-Nr. <b>9033</b>	€
Funkdimmer anstatt Schalter	Art.-Nr. <b>8212</b>	€
Zusatz E-Boden (Holz), 30 cm	Art.-Nr. <b>0448</b>	je €
Mattglas-Rückwand-Akzent für Vitrinenausschnitt	Art.-Nr. <b>1564MG</b>	€

# HIGHBOARDE

[H 99,9 cm]

## Multifunktions-Highboard

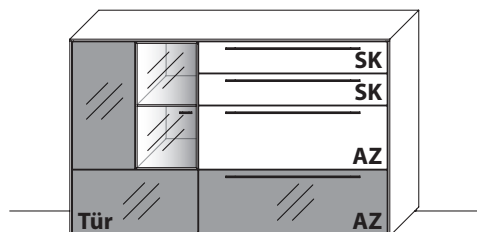

**B 159,4 cm x H 99,9 cm x T 40,9 cm**

3 Böden / 5 Fächer

**TYPE 3543** (Abbildung) **Kernbuche** €  
**TYPE 3544** (spiegelseitig) **Wildeiche** €

LED-Rückwand-Beleuchtung 2,0 W inkl. Trafo und Schalter	Art.-Nr. <b>9031</b>	€
Funkdimmer anstatt Schalter	Art.-Nr. <b>8212</b>	€
Zusatz E-Boden (Holz), 30 cm	Art.-Nr. <b>0448</b>	je €
Mattglas-Rückwand-Akzent für Vitrinenausschnitt	Art.-Nr. <b>354MG</b>	€
Vollauszug für 1 Zarge	Art.-Nr. <b>Z089</b>	je €
Schubkasteneinsatz	Art.-Nr. <b>0901</b>	je €
USB-Ladesteckdose für Schubkästen	Art.-Nr. <b>8502</b>	€

## Stauraum-Highboard

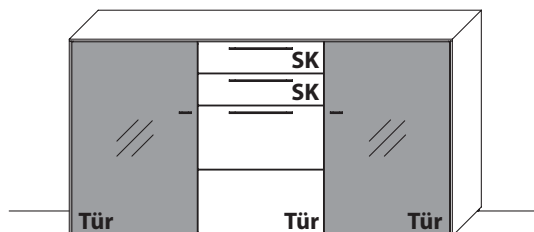

**B 190,9 cm x H 99,9 cm x T 40,9 cm**

4 Böden / 6 Fächer

**TYPE 3950** **Kernbuche** €  
**Wildeiche** €

Zusatz E-Boden (Holz), 61 cm	Art.-Nr. <b>0648</b>	je €
Vollauszug für 1 Zarge	Art.-Nr. <b>Z089</b>	je €
Schubkasteneinsatz	Art.-Nr. <b>0601</b>	je €
USB-Ladesteckdose für Schubkästen	Art.-Nr. <b>8502</b>	€

## Multifunktions-Highboard

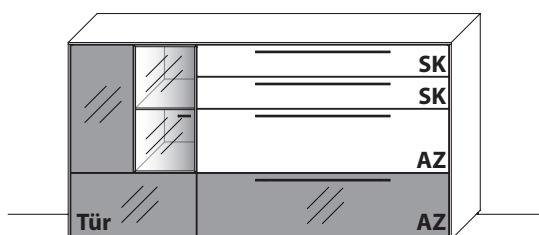

**B 190,9 cm x H 99,9 cm x T 40,9 cm**

3 Böden / 5 Fächer

**TYPE 3943** (Abbildung) **Kernbuche** €  
**TYPE 3944** (spiegelseitig) **Wildeiche** €

LED-Rückwand-Beleuchtung 2,0 W inkl. Trafo und Schalter	Art.-Nr. <b>9031</b>	€
Funkdimmer anstatt Schalter	Art.-Nr. <b>8212</b>	€
Zusatz E-Boden (Holz), 30 cm	Art.-Nr. <b>0448</b>	je €
Mattglas-Rückwand-Akzent für Vitrinenausschnitt	Art.-Nr. <b>394MG</b>	€
Vollauszug für 2 Zargen	Art.-Nr. <b>Z090</b>	je €
Schubkasteneinsatz einseitig	Art.-Nr. <b>0501</b>	je €
USB-Ladesteckdose für Schubkästen	Art.-Nr. <b>8502</b>	€



# HIGHBOARDE

[H 131,9 cm]

## Vitrinen-Highboard

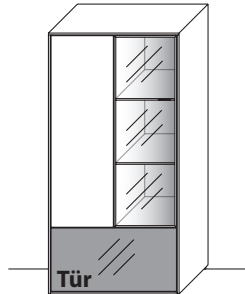

**B 64,9 cm x H 131,9 cm x T 40,9 cm**  
5 Böden / 7 Fächer

**TYPE 4643** (Abbildung) **Kernbuche** €  
**TYPE 4644** (spiegelseitig) **Wildeiche** €

LED-Rückwand-Beleuchtung 4,0 W inkl. Trafo und Schalter	Art.-Nr. <b>9032</b>	€
Funkdimmer anstatt Schalter	Art.-Nr. <b>8212</b>	€
Zusatz E-Boden (Holz), 30 cm	Art.-Nr. <b>0448</b>	je €
Mattglas-Rückwand-Akzent für Vitrinenausschnitt	Art.-Nr. <b>464MG</b>	€

## Kombi-Highboard

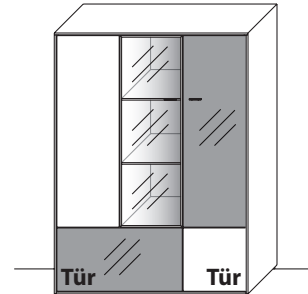

**B 96,4 cm x H 131,9 cm x T 40,9 cm**  
8 Böden / 11 Fächer

**TYPE 4943** (Abbildung) **Kernbuche** €  
**TYPE 4944** (spiegelseitig) **Wildeiche** €

LED-Rückwand-Beleuchtung 4,0 W inkl. Trafo und Schalter	Art.-Nr. <b>9032</b>	€
Funkdimmer anstatt Schalter	Art.-Nr. <b>8212</b>	€
Zusatz E-Boden (Holz), 30 cm	Art.-Nr. <b>0448</b>	je €
Mattglas-Rückwand-Akzent für Vitrinenausschnitt	Art.-Nr. <b>494MG</b>	€

## Kombi-Highboard

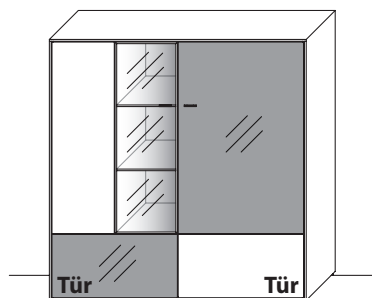

**B 127,9 cm x H 131,9 cm x T 40,9 cm**  
8 Böden / 11 Fächer

**TYPE 4543** (Abbildung) **Kernbuche** €  
**TYPE 4544** (spiegelseitig) **Wildeiche** €

LED-Rückwand-Beleuchtung 4,0 W inkl. Trafo und Schalter	Art.-Nr. <b>9032</b>	€
Funkdimmer anstatt Schalter	Art.-Nr. <b>8212</b>	€
Zusatz E-Boden (Holz), 30 cm (schmales Fach)	Art.-Nr. <b>0448</b>	je €
Zusatz E-Boden (Holz), 61 cm (breites Fach)	Art.-Nr. <b>0648</b>	je €
Mattglas-Rückwand-Akzent für Vitrinenausschnitt	Art.-Nr. <b>454MG</b>	€

## Multifunktions-Highboard

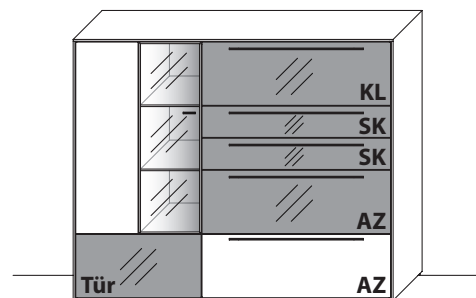

**B 159,4 cm x H 131,9 cm x T 40,9 cm**  
5 Böden / 7 Fächer

**TYPE 4553** (Abbildung) **Kernbuche** €  
**TYPE 4554** (spiegelseitig) **Wildeiche** €

LED-Rückwand-Beleuchtung 4,0 W inkl. Trafo und Schalter	Art.-Nr. <b>9032</b>	€
Funkdimmer anstatt Schalter	Art.-Nr. <b>8212</b>	€
Zusatz E-Boden (Holz), 30 cm	Art.-Nr. <b>0448</b>	je €
Mattglas-Rückwand-Akzent für Vitrinenausschnitt	Art.-Nr. <b>455MG</b>	€
Vollauszug für 1 Zarge	Art.-Nr. <b>Z089</b>	je €
Schubkasteneinsatz	Art.-Nr. <b>0901</b>	je €
USB-Ladesteckdose für Schubkästen	Art.-Nr. <b>8502</b>	€

# HIGHBOARDE [H 131,9 cm] | ZEILENSCHRÄNKE

## Multifunktions-Highboard

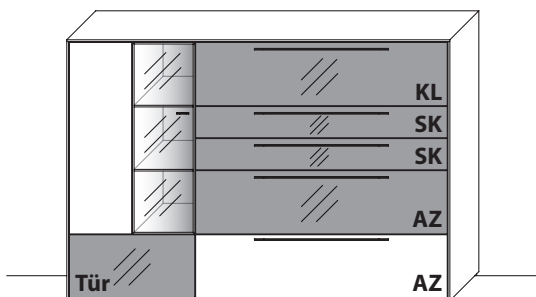

**B 190,9 cm x H 131,9 cm x T 40,9 cm**  
5 Böden / 7 Fächer

**TYPE 4953** (Abbildung) **Kernbuche** €  
**TYPE 4954** (spiegelseitig) **Wildeiche** €

LED-Rückwand-Beleuchtung 4,0 W inkl. Trafo und Schalter	Art.-Nr. <b>9032</b>	€
Funkdimmer anstatt Schalter	Art.-Nr. <b>8212</b>	€
Zusatz E-Boden (Holz), 30 cm	Art.-Nr. <b>0448</b>	je €
Mattglas-Rückwand-Akzent für Vitrinenausschnitt	Art.-Nr. <b>495MG</b>	€
Vollauszug für 2 Zargen	Art.-Nr. <b>Z090</b>	je €
Schubkasteneinsatz einseitig	Art.-Nr. <b>0501</b>	je €
USB-Ladesteckdose für Schubkästen	Art.-Nr. <b>8502</b>	€

## Vitrine

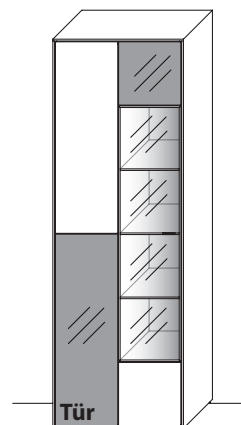

**B 64,9 cm x H 195,9 cm x T 40,9 cm**  
10 Böden / 12 Fächer

**TYPE 6643** (Abbildung) **Kernbuche** €  
**TYPE 6644** (spiegelseitig) **Wildeiche** €

LED-Rückwand-Beleuchtung 6,0 W inkl. Trafo und Schalter	Art.-Nr. <b>9033</b>	€
Funkdimmer anstatt Schalter	Art.-Nr. <b>8212</b>	€
Zusatz E-Boden (Holz), 30 cm	Art.-Nr. <b>0448</b>	je €
Mattglas-Rückwand-Akzent für Vitrinenausschnitt	Art.-Nr. <b>664MG</b>	€

## Kombi-Vitrine

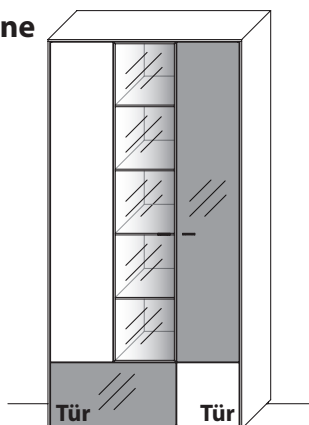

**B 96,4 cm x H 195,9 cm x T 40,9 cm**  
14 Böden / 17 Fächer

**TYPE 6943** (Abbildung) **Kernbuche** €  
**TYPE 6944** (spiegelseitig) **Wildeiche** €

LED-Rückwand-Beleuchtung 8,0 W inkl. Trafo und Schalter	Art.-Nr. <b>9034</b>	€
Funkdimmer anstatt Schalter	Art.-Nr. <b>8212</b>	€
Zusatz E-Boden (Holz), 30 cm	Art.-Nr. <b>0448</b>	je €
Mattglas-Rückwand-Akzent für Vitrinenausschnitt	Art.-Nr. <b>694MG</b>	€

# COUCHTISCHE



**B 119,7 cm x H 36,7 cm x T 70,0 cm**  
2 Auszüge

**TYPE 9500** **Kernbuche** €  
**Wildeiche** €

--	--	--

**B 80,0 cm x H 36,7 cm x T 80,0 cm**  
2 Auszüge

**TYPE 9510** **Kernbuche** €  
**Wildeiche** €

--	--	--

# ENERGIEEFFIZIENZKLASSEN

**K O C H<sup>®</sup>** ALD

 Diese Leuchte enthält eingebaute LED-Lampen.

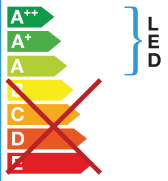

Die Lampen können in der Leuchte nicht ausgetauscht werden.

874/2012 

## LED Glasbodenbeleuchtung:

Art.-Nr.	Leistung	Energieeffizienzklasse
9031	2,0 W	A+
9032	4,0 W	A+
9033	6,0 W	A+
9034	8,0 W	A+

**K O C H<sup>®</sup>** Linearplatine

 Diese Leuchte enthält eingebaute LED-Lampen.



Die Lampen können in der Leuchte nicht ausgetauscht werden.

874/2012 

## LED-Lichtschiene-Beleuchtung für TV-Böden Medienunterteile und Wandregale

Art.-Nr.	Leistung	Energieeffizienzklasse
9015	3,7 W	A+
9019	4,6 W	A+
9022	5,1 W	A+
9121	5,1 W	A+
9156	1,5 W	A+
9215	3,7 W	A+
9219	4,6 W	A+
9222	5,1 W	A+

**K O C H<sup>®</sup>** ALA

 Diese Leuchte enthält eingebaute LED-Lampen.

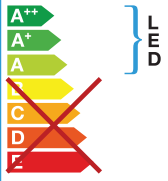

Die Lampen können in der Leuchte nicht ausgetauscht werden.

874/2012 

## LED Wandbordbeleuchtung:

Art.-Nr.	Leistung	Energieeffizienzklasse
9202	11,8 W	A+
9502	8,4 W	A+
9902	9,6 W	A+

# SCHALTKREISE / BELEUCHTUNGSZUBEHÖR

## Übersicht der möglichen Schaltkreise

### Für Steckdose mit Trafo über Schalter

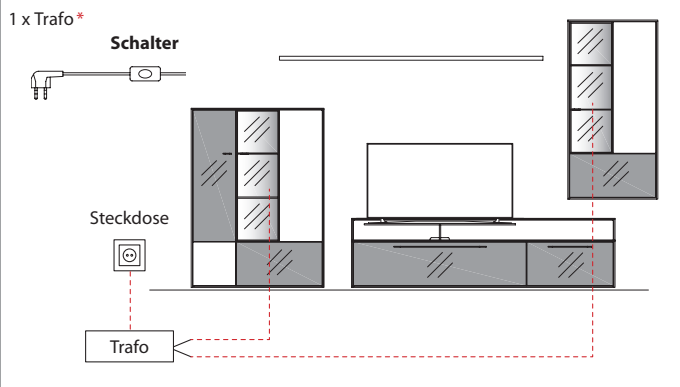

### Für Steckdose mit Trafo über Funkdimmer

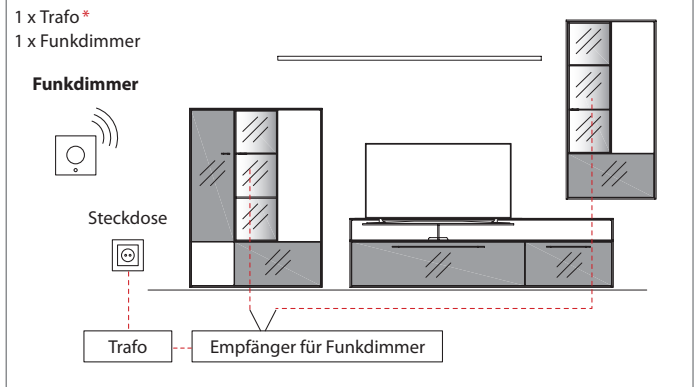

### Für schaltbare Steckdose/n mit Trafo über Wandschalter

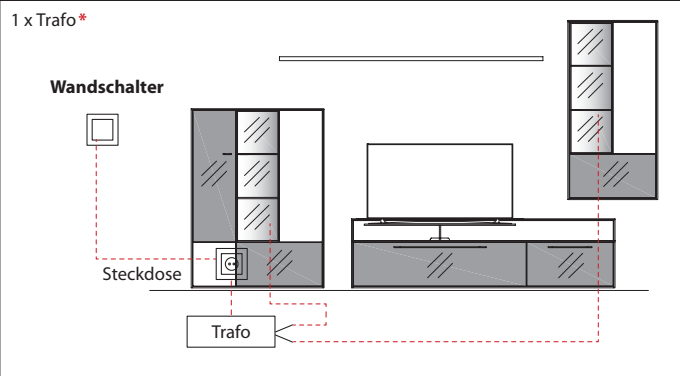

Die Beleuchtung wird mit einer ausreichenden Anzahl an Trafos, inklusive einem Schalter, geliefert. Optional kann der Schalter durch einen Funkdimmer ersetzt werden, sodass Sie die Beleuchtung per Fernbedienung bequem vom Sofa aus steuern können. Diesbezüglich sollte dem Auftrag unbedingt eine Planungsskizze hinzugefügt werden.

**Hinweis: Bitte bei der Auswahl des Funkdimmer unbedingt auf die benötigte Gesamt-Watt-Leistung achten. Hierzu ist zu berücksichtigen, dass von allen gewünschten Typen mit LED-Beleuchtung die Watt-Angaben zu addieren sind.**

### Trafo inkl. Schalter mit Stecker

Wird kommissionsbezogen mitgeliefert.

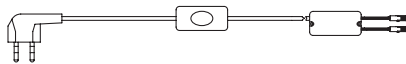

Beleuchtung direkt  
oder Funkdimmer

### Funkdimmer

Zur Dimmung bzw. zum An- oder Ausschalten der Beleuchtung.

**\*Wichtig:** Bitte dem Auftrag eine Planungsskizze hinzufügen, da pro Einzeltypen, die nicht in einem Schaltkreis stehen, jeweils ein Trafo mitgeliefert wird. **Bitte je Trafo einen Funkdimmer bestellen.**

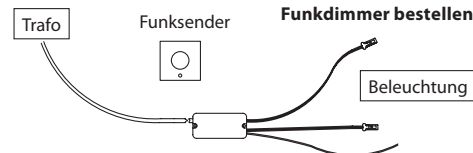

max. 30,0W

Art.-Nr. 8212

€

### LED-Rückwand-Beleuchtung



### LED-Lichtschienen-Beleuchtung



## Esstisch CALLEO | 3240

Höhe 77,0 cm

### Lichte Maße

Höhe bis Zarge 69,0 cm

Tischlänge abzgl. 24,0 cm

Tischbreite abzgl. 24,0 cm



**HINWEIS:** Der Tisch wird mit massivem Gestell, die Tischplatte mit Mattglasoberfläche gefertigt.

### KERNBUCHE MASSIV | 160 x 100 cm

Esstisch 160 x 100 cm	Art.-Nr. <b>3240.3</b>	€
Gestellauszug mit 1 massiven Klappenlage / 80 cm	Art.-Nr. <b>32426</b>	€

### WILDEICHE MASSIV | 160 x 100 cm

Esstisch 160 x 100 cm	Art.-Nr. <b>3240.3</b>	€
Gestellauszug mit 1 massiven Klappenlage / 80 cm	Art.-Nr. <b>32426</b>	€

### KERNBUCHE MASSIV | 180 x 100 cm

Esstisch 180 x 100 cm	Art.-Nr. <b>3240.4</b>	€
Gestellauszug mit 1 massiven Klappenlage / 80 cm	Art.-Nr. <b>32408</b>	€

### WILDEICHE MASSIV | 180 x 100 cm

Esstisch 180 x 100 cm	Art.-Nr. <b>3240.4</b>	€
Gestellauszug mit 1 massiven Klappenlage / 80 cm	Art.-Nr. <b>32408</b>	€

### KERNBUCHE MASSIV | 200 x 100 cm

Esstisch 200 x 100 cm	Art.-Nr. <b>3240.5</b>	€
Gestellauszug mit 1 massiven Klappenlage / 100 cm	Art.-Nr. <b>32400</b>	€

### WILDEICHE MASSIV | 200 x 100 cm

Esstisch 200 x 100 cm	Art.-Nr. <b>3240.5</b>	€
Gestellauszug mit 1 massiven Klappenlage / 100 cm	Art.-Nr. <b>32400</b>	€

### KERNBUCHE MASSIV | 220 x 100 cm

Esstisch 220 x 100 cm	Art.-Nr. <b>3240.6</b>	€
Gestellauszug mit 1 massiven Klappenlage / 100 cm	Art.-Nr. <b>32402</b>	€

### WILDEICHE MASSIV | 220 x 100 cm

Esstisch 220 x 100 cm	Art.-Nr. <b>3240.6</b>	€
Gestellauszug mit 1 massiven Klappenlage / 100 cm	Art.-Nr. <b>32402</b>	€

## Stuhl CALLEO | 246

B 46,0 cm / H 88,0 cm / T 58,5 cm

Sitzhöhe 48,5 cm

Sitztiefe 43,5 cm



### KERNBUCHE MASSIV

PG 1	Art.-Nr. <b>246</b>	€
PG 3	Art.-Nr. <b>246</b>	€

### WILDEICHE MASSIV

PG 1	Art.-Nr. <b>246</b>	€
PG 3	Art.-Nr. <b>246</b>	€

## STOFF- UND LEDERÜBERSICHT

PG	ARTIKEL	ZUSAMMENSETZUNG	SCHEUERBESTÄNDIGKEIT	FARBABRIEB	LICHTECHTHEIT	PILLINGVERHALTEN
1	<b>Brooks</b>	100 % Polyester	56.000 Touren	4/5	> 6	4
1	<b>Toronto</b>	80 % Polyester 20 % Cotton	65.000 Touren	5	> 5	4/5
1	<b>Everlast</b>	100 % Polyester	93.000 Touren	4/5	4	4/5
1	<b>Sky</b> (Kunstleder)	70 % Polyester 30 % Cotton	100.000 Touren	5	> 5	–
3	<b>Alexia</b> (Leder)	pigmentiertes, geprägtes Leder 1,2 – 1,4 mm stark	Longlife Ausrüstung	4	4	–

#### Scheuerbeständigkeit:

Genormte Prüfung auf das Verschleißverhalten der Benutzungseite des Stoffes (Deutscher Standard). (Mindestanforderung der Möbelindustrie: 8.000 Scheuertouren.)

#### Lichtechtheit:

Genormte Prüfung auf die Farbveränderung oder das Verblässen der Farben bei Lichteinwirkung. Bewertung von 1 – 8 (Note 8: hohe Lichtechtheit, Note 1: niedrige Lichtechtheit).

#### Pillingverhalten:

Genormte Prüfung auf das Verhalten eines Stoffes, Bildung kleiner Faserknötchen auf der Warenoberseite bei Reib- und Scheuerbeanspruchung (Note 5: keine Pillingbildung / Note 4: pillarm / Note 3: befriedigend / Note 2: starke Pillingbildung / Note 1: sehr starke Pillingbildung)

#### Wichtige Erläuterungen und Hinweise!

Farbabweichungen sind bei Möbelstoffen nicht zu vermeiden. Deshalb bitten wir Sie um Verständnis, dass wir für die Farbgleichheit nachbestellter Teile keine Garantie übernehmen können.

# SONDERANFERTIGUNGEN

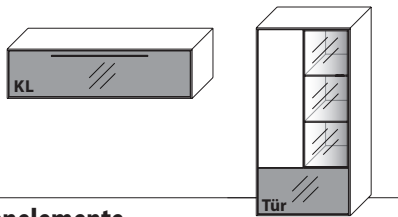

## Holz-/Glastürelemente

Höhenkürzung	Art.-Nr. <b>Z011</b>	€
Breitenkürzung	Art.-Nr. <b>Z012</b>	€
Tiefenkürzung	Art.-Nr. <b>Z013</b>	€

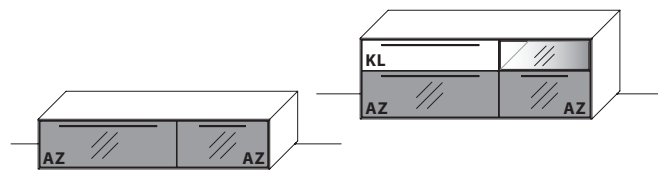

## Schubkasten-/Auszugelemente

Höhenkürzung	Art.-Nr. <b>Z004</b>	€
Breitenkürzung	Art.-Nr. <b>Z005</b>	€
Tiefenkürzung	Art.-Nr. <b>Z006</b>	€

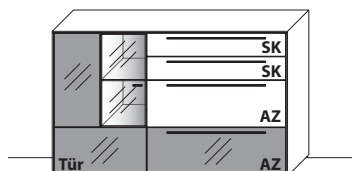

## Sideboarde/Highboarde

Höhenkürzung	Art.-Nr. <b>Z007</b>	€
Breitenkürzung	Art.-Nr. <b>Z008</b>	€
Tiefenkürzung	Art.-Nr. <b>Z009</b>	€

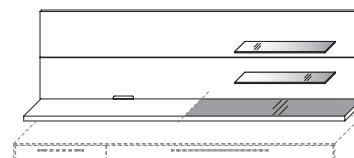

## Paneele

Breitenkürzung	Art.-Nr. <b>Z120</b>	€

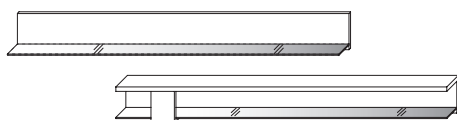

## L-Wandborde/Wandregale

Breitenkürzung	Art.-Nr. <b>Z115</b>	€
----------------	----------------------	---

## Elemente zerlegbar

	Art.-Nr. <b>Z069</b>	€

Weitere Sonderanfertigungen gerne auf Anfrage!