

**TYPENLISTE**

Ausgabe 2017.2



**GERNE SONDERANFERTIGUNGEN | 305 TAGE IM JAHR | SERVICE RUNDUM**

**In Ihren Verkaufszeiten bietet Ihnen unser Team jede Unterstützung.**

werktags 8.00 bis 19.00 Uhr | samstags 10.00 bis 17.00 Uhr

Tel. +49 (0) 5241 5044 - 0 | Fax +49 (0) 5241 5044 - 366

WM Wöstmann Markenmöbel GmbH & Co. KG

Kolbeplatz 10 | D-33330 Gütersloh | Internet: [www.woestmann.info](http://www.woestmann.info) | e-Mail: [info@woestmann.info](mailto:info@woestmann.info)

Bei Maßen und Preisen sind Irrtümer vorbehalten. Technische Änderungen vorbehalten.

# NW 770

# INHALTSANGABE

INHALTSVERZEICHNIS	SEITE
Programminformationen	2 – 3
Kombinationen	4 – 14
Weitere Planungsideen	15
Medienunterteile   Zubehör	16 – 17
Aufrecht-Hängeelemente	18
Quer-Hängeelemente	19
Kombi-Hängeelemente   Lowboarde	20
Sideboarde	21
Highboarde   Zeilenelemente	22
Wandborde   Couchtische   Satztische	23
Energieeffizienzklassen	24
Schaltplan	25
Esstisch	26
Stuhl   Stoff- und Lederübersicht	27
Sonderanfertigungen	Rückseite

## PROGRAMMINFORMATIONEN

### NW 770

Das Wohnprogramm **NW 770** ist aus 100 % Massivholz gefertigt und steht für modernen Lifestyle ohne Kompromisse. Das Design ist klar, schnörkellos und die einzelnen Elemente lassen sich harmonisch miteinander kombinieren. Die allseitig softe Verarbeitung bei Holz und Glas sorgt neben der wertigen Oberflächenbürstung für eine unverwechselbare Haptik. Für überraschende Effekte sorgen hochwertige, teilmattierte Glaselemente, die flächenbündig zum Holz übergehen. Hierbei kann jede Holzart, je nach Geschmack, mit jeder Glasfarbe kombiniert werden. Die beschlagsfreien Eckverglasungen setzen Ihre Schmuckstücke perfekt in Szene. Ebenso elegant können zeitgemäße Medienlösungen integriert werden, komfortable Bedienelemente und ein praktisches Kabelmanagement inbegriffen.

### AUSFÜHRUNGEN

#### FÜR KORPUS UND FRONT

##### Massivholz



Europ. Wildeiche,  
soft gebürstet

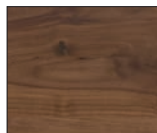

Amerik. Kernussbaum,  
soft gebürstet

#### FÜR FRONT- UND KORPUS-APPLIKATIONEN

##### Glas-Akzente (In der Typenliste grau eingefärbt.)



Optiwhite-Glas  
bianco, teilmattiert

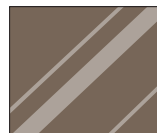

Parsolglas bronze,  
teilmattiert

Lesen Sie hierzu bitte auch unseren Hinweis "**RAHMEN**" auf Seite 3.

#### Die Sicherheit einer Marke

- umfangreicher Typenplan
- massive Dreischichtplatten garantieren ein außergewöhnliches Fugenspiel
- Massivholz der Handelsklasse 1A
- handwerklich hochwertig verarbeitete Detaillösungen vermitteln eine außergewöhnliche Wertigkeit
- Push-to-open Beschläge, Vollauszüge
- Schubkästenzargen passend zur Korpusausführung und mit Kunstlederboden
- zeitgemäße Medienlösungen für neue, größere Flat-TV-Generationen
- griffsympathischer Radius an Holz- und Glaskanten
- Vitrinentüren mit edlem, teilmattiertem Glas
- dauerhaft geschützte Oberflächen mit wertiger Bürstung
- stimmungsvolle LED-Beleuchtung mit Dimmfunktion
- passende Couchtische, Satztische sowie passender Esstisch und Stuhl
- gerne Sonderanfertigungen
- Skizzenservice
- Made in Germany

# PROGRAMMINFORMATIONEN

## Europ. Wildeiche, soft gebürstet

Die Anmutung der europ. Wildeiche ist im Auge des Betrachters hell und freundlich. Den einmaligen Charme entfaltet das Holz zusätzlich durch die handwerkliche Oberflächenbürstung. Kleinere Risse und Äste sind erwünscht, sie verleihen dem Holz einen besonders natürlichen Charakter. Die wertige Holzstruktur wird dadurch zusätzlich hervorgehoben. Die Anmutung ist ebenso traditionell wie modern. Große Äste und Risse werden dauerhaft versiegelt, allerdings wird es immer Stellen geben, an denen kleine Löcher und Risse offen bleiben, dieses ist technisch nicht anders möglich und sogar als Gestaltungselement bewusst akzeptiert und gewünscht. Die natürliche Härte des Holzes drückt sich in einer hohen Alltagstauglichkeit aus.

## Amerik. Kernussbaum, soft gebürstet

Der Nussbaum liefert eines der wertvollsten Hölzer weltweit. Dieses edle Holz verkörpert die ganze Schönheit der Natur. Dabei präsentiert sich der dunkle Nussbaum je nach Art und Herkunft in einem breiten Farbspektrum. Die typische Streifung variiert von graubraun mit dunklen Streifen bis braun-rötlich mit fast schwarzen Streifen. Kleinere Risse und Äste sind erwünscht, sie verleihen dem Holz einen besonders natürlichen Charakter. Große Äste und Risse werden ebenso veredelt wie bei der europ. Wildeiche (siehe oben). Jedes Stück ist ein echtes Unikat aus der Natur. Als mittelschweres bis schweres Holz mit guter Festigkeit, ist Nussbaumholz ideal zu bearbeiten und bietet daher die perfekte Grundlage für exklusive Möbelstücke.

## Mattglas

Unser Mattglas wird durch eine spezielle Oberflächenveredelung satiniert. Somit werden unangenehme Spiegelungen vermieden, die angenehme Haptik des Glases jedoch bleibt erhalten. Der Farbton des Glases wird durch das Auftragen eines hoch widerstandsfähigen, deckenden Lackes auf der Glasunterseite erzeugt.

## Rahmen

Bei der Mattglasausführung "bianco" werden die Umrahmungen der Regale sowie die der offenen Fächer standardmäßig in der Ausführung "Edelstahl brüniert" (Eloxal C31) geliefert. Bei der Ausführung Mattglas "bronze" werden diese im Farbton "bronze dunkel" (Eloxal C34) geliefert. Bei einer Einzelbestellung von Elementen ohne Mattglas-Akzent (**Typen 13332, 14332, 11233 und 11234**) bitte immer den gewünschten Farbton des Rahmens angeben.

## Beschlagstechnologie

Die "versteckten" Verbindungsbeschläge und ein grifflloser Push-to-open Öffnungsmechanismus, lassen die Beschlagstechnik entweder ganz unsichtbar oder in hochwertigster Form erscheinen. Die Schubkästen haben praktische Vollauszüge.

## LED-Beleuchtung

Durch die hohe Energieeffizienz (siehe Seite 24) unserer LED-Beleuchtung wird der Stromverbrauch und der CO<sub>2</sub>-Ausstoß enorm gesenkt. Zudem besticht die LED-Beleuchtung durch einen hohen Wirkungsgrad und einer außergewöhnlich lange Lebensdauer. In den Vitrinen werden LED-Schwenkspots, in den Regalen umrahmende LED-Profile verwendet. Die Beleuchtung wird mit einer ausreichenden Anzahl an Trafos, inklusive einem Schalter, geliefert. Diesbezüglich sollte dem Auftrag unbedingt eine Planungskizze hinzugefügt werden. Optional kann die Beleuchtung per Funk-Dimmer gesteuert werden.

## Planung

Um Ihnen das Bestellen so einfach wie möglich zu gestalten, haben wir unter jeder Type sämtliches Zubehör wie die LED-Beleuchtung, das Medienzubehör etc. aufgeführt. Für freie Planungen in Anlehnung an die Kombinationen (Seite 4 bis 14) finden Sie bei jeder Type einen Seitenverweis zu weiteren baugleichen bzw. artverwandten Planungselementen.

## Montagehinweis / Belastung

Das von **WM WÖSTMANN MARKENMÖBEL** mitgelieferte Befestigungsmaterial ist ausschließlich für die Befestigung von Bauteilen an Beton und/oder festem Mauerwerk geeignet. Die Wandbeschaffenheit ist unbedingt bei Auftragsbefragung zu hinterfragen und spätestens vor der Montage zu prüfen. Bei abweichender Beschaffenheit (z. B. Gipskarton oder Leichtbauwände) ist eine andere, der Belastung angemessene Befestigung, bauseits vorzunehmen.

- Max. Belastung von Holz- und Glas-E-Böden (bis 70 cm Breite) sowie Schubladen und Auszügen: 20 kg
- Max. Belastung von Holz- und Glas-E-Böden (ab 71 cm Breite) sowie Schubladen und Auszügen: 15 kg

## Allgemeine wichtige Hinweise

- Alle von **WM WÖSTMANN MARKENMÖBEL** verwandten Oberflächen sind schadstoffarm und entsprechen in ihrer Unbedenklichkeit der europäischen DIN-Norm EN 71 (Sicherheit für Kinderspielzeug).
- Raumklima: Holz ist ein natürlicher Werkstoff, der ständig Feuchtigkeit, je nach Feuchtigkeitsgehalt der Raumluft, aufnimmt und wieder abgibt. Ein ideales Raumklima für Mensch und Möbel besteht bei 19–23°C sowie bei 45–55% Luftfeuchtigkeit. Damit sich nichts verzieht oder Risse entstehen, sollte massives Holz möglichst geringen Raumluftschwankungen ausgesetzt werden. Besonders bei Neubauten ist auf die richtige Luftfeuchtigkeit zu achten und diese ggf. durch entsprechende Lüftung zu senken.

## Auslieferungshinweis

Alle Elemente sind komplett vormontiert und können nicht zerlegt werden. Ausnahmen sind die Medienunterteile **1553, 1554, 1053, 1054, 1557, 1558, 1057** und **1058**, diese werden jeweils in zwei Elementen geliefert.

## Service

Qualität – das heißt für uns auch Service in Perfektion. Darum müssen Sie nicht "von der Stange" kaufen und somit faule Kompromisse eingehen. **Besondere Maße – kein Problem.** Wir finden immer eine Lösung, die Ihren Wünschen entspricht, denn **Sonder- bzw. Einzelanfertigungen sind jederzeit möglich. Damit Sie sofort sehen, auf was Sie sich freuen können, entwickelt unser Skizzenservice gemeinsam mit Ihrem Einrichtungshaus den fertigen Plan** Ihrer ganz persönlichen Zusammenstellung. Service ist unsere Spezialität – von Sonderanfertigungen über ständige Erreichbarkeit während der Öffnungszeiten im Handel bis zur perfekten Unterstützung bei der Planung.

## In Ihren Verkaufszeiten bietet Ihnen unser Team jede Unterstützung

**werktags 8 bis 19 Uhr – samstags 10 bis 17 Uhr:**

Tel.: +49 (0) 52 41 50 44 - 0

Fax: +49 (0) 52 41 50 44 - 366

**Fax-Sonderanfertigungen / Skizzenservice:**

+49 (0) 5241 5044-377

# KOMBINATION 1002 | SPIEGELSEITIG 1102

**B 241,0 cm | H 186,0 cm | T 55,0 cm / 32,0 cm**

**Maximales TV-Maß: B 160,0 cm**

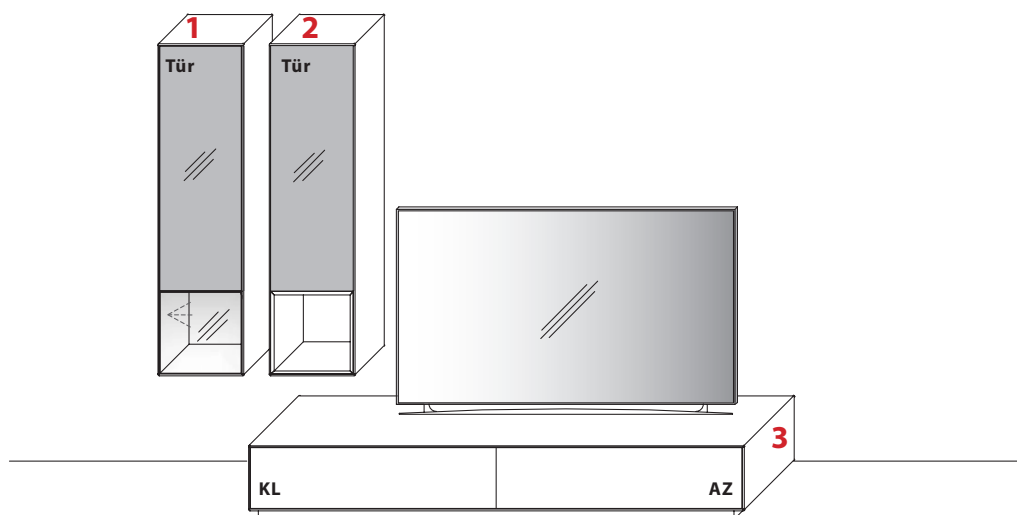

	<b>1 TYPE 14323</b> (B 33,5 cm) s. S. 25	<b>Wildeiche</b>	€
		<b>Nussbaum</b>	€
LED-Beleuchtungs-Set 1,5 W inkl. Trafo und Schalter		Art.-Nr. <b>9001</b>	€
Funk-Dimmer anstatt Schalter		Art.-Nr. <b>8212</b>	€
Zusatz E-Boden, 29,6 cm		Art.-Nr. <b>0338</b>	€

	<b>2 TYPE 14333</b> (B 33,5 cm) s. S. 25	<b>Wildeiche</b>	€
		<b>Nussbaum</b>	€
LED-Beleuchtungs-Set 13,5 W inkl. sTrafo und Schalter		Art.-Nr. <b>433B</b>	€
Funk-Dimmer anstatt Schalter		Art.-Nr. <b>8212</b>	€
Zusatz E-Boden, 29,6 cm		Art.-Nr. <b>0338</b>	€

	<b>3 TYPE 1950</b> (B 193,5 cm) s. S. 22	<b>Wildeiche</b>	€
		<b>Nussbaum</b>	€
IR-Repeater Einbau rechts im Sockel		Art.-Nr. <b>8302</b>	€
Netzschalter für vier Geräte			
Schalter links		Art.-Nr. <b>8013</b>	€
Schalter rechts		Art.-Nr. <b>8014</b>	€
Kabeldurchlass, hinten mittig		Art.-Nr. <b>6089</b>	€

<b>Gesamtpreis Kombination</b>	<b>Wildeiche</b>	€
<b>- ohne Zubehör -</b>	<b>Nussbaum</b>	€

# KOMBINATION 1003 | SPIEGELSEITIG 1103

B 271,5 cm | H 200,0 cm | T 55,0 cm / 41,1 cm / 22,0 cm

Maximales TV-Maß: 168,0 cm

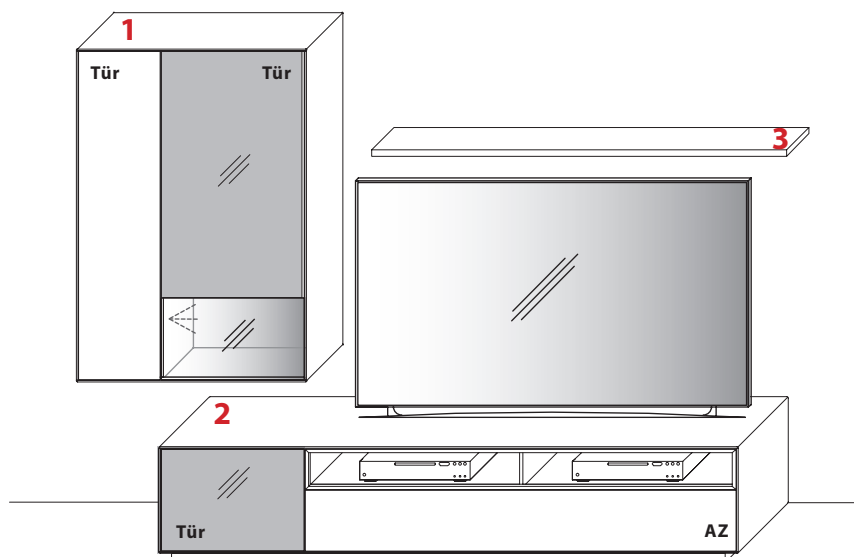

	Wildeiche	€
<b>1 TYPE 14837</b> (B 89,5 cm) s. S. 28	Nussbaum	€
LED-Spot-Beleuchtungs-Set 1,5 W inkl. Trafo und Schalter	Art.-Nr. <b>9001</b>	€
Funk-Dimmer anstatt Schalter	Art.-Nr. <b>8212</b>	€
Zusatz E-Boden, 29,6 cm (schmales Fach)	Art.-Nr. <b>0348</b>	€
Zusatz E-Boden, 54,0 cm (breites Fach)	Art.-Nr. <b>0546</b>	€

	Wildeiche	€
<b>2 TYPE 1263</b> (B 225,5 cm) s. S. 23	Nussbaum	€
Netzschalter für vier Geräte		
Schalter links	Art.-Nr. <b>8013</b>	€
Schalter rechts	Art.-Nr. <b>8014</b>	€
LED-Rahmen-Beleuchtungs-Set 24,5 W inkl. Trafo und Schalter	Art.-Nr. <b>126B</b>	€
Funk-Dimmer anstatt Schalter	Art.-Nr. <b>8212</b>	€
Kabeldurchlass, hinten mittig über offenem Fach	Art.-Nr. <b>6089</b>	€

	Wildeiche	€
<b>3 TYPE 00161</b> (B 161,5 cm) s. S. 32	Nussbaum	€

<b>Gesamtpreis Kombination</b>	Wildeiche	€
<b>- ohne Zubehör -</b>	Nussbaum	€

# KOMBINATION 1004 | SPIEGELSEITIG 1104

**B 303,0 cm | H 133,0 cm | T 55,0 cm / 41,1 cm** (Breite inkl. 20 cm Abstand)

**Maximales TV-Maß: 193,5 cm**

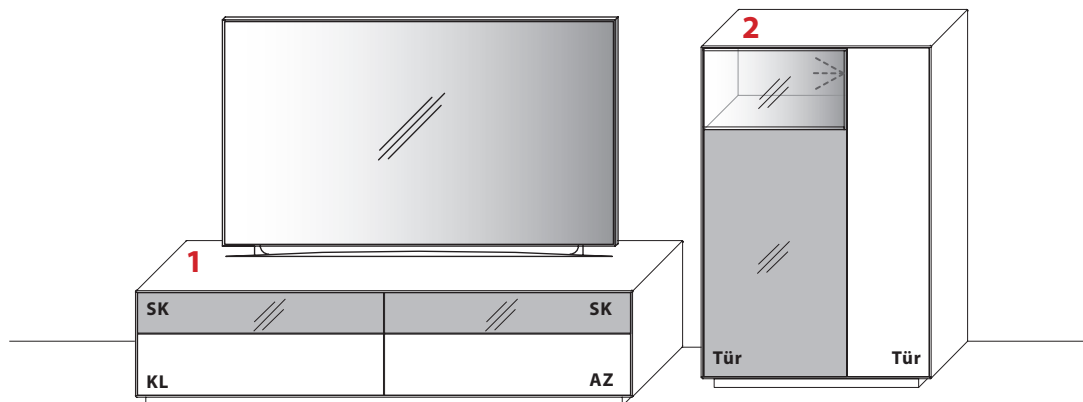

	Wildeiche	€
<b>1 TYPE 1951</b> (B 193,5 cm) s. S. 22	Nussbaum	€
IR-Repeater Einbau rechts im Sockel	Art.-Nr. <b>8302</b>	€
Netzschalter für vier Geräte		
Schalter links	Art.-Nr. <b>8013</b>	€
Schalter rechts	Art.-Nr. <b>8014</b>	€
Kabeldurchlass, hinten mittig	Art.-Nr. <b>6089</b>	€

	Wildeiche	€
<b>2 TYPE 4843</b> (B 89,5 cm) s. S. 30	Nussbaum	€
LED-Spot-Beleuchtungs-Set 1,5 W inkl. Trafo und Schalter	Art.-Nr. <b>9001</b>	€
Funk-Dimmer anstatt Schalter	Art.-Nr. <b>8212</b>	€
Zusatz E-Boden, 54,0 cm (hinter Glastür)	Art.-Nr. <b>0546</b>	€
Zusatz E-Boden, 29,6 cm (hinter Holztür)	Art.-Nr. <b>0348</b>	€

<b>Gesamtpreis Kombination</b>	Wildeiche	€
<b>- ohne Zubehör -</b>	Nussbaum	€

# KOMBINATION 1005 | SPIEGELSEITIG 1105

**B 290,5 cm | H 176,6 cm | T 55,0 cm / 32,0 cm** (Breite inkl. 20 cm bzw. 10 cm Abstand)

Maximales TV-Maß: 193,5 cm

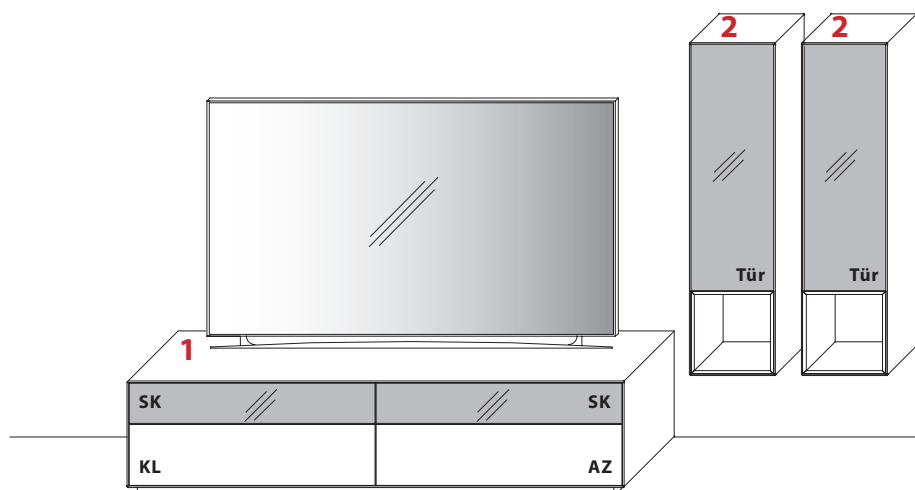

<b>1 TYPE 1951</b> (B 193,5 cm) s. S. 22	Wildeiche	€
	Nussbaum	€
IR-Repeater Einbau rechts im Sockel	Art.-Nr. <b>8302</b>	€
Netzschalter für vier Geräte		
Schalter links	Art.-Nr. <b>8013</b>	€
Schalter rechts	Art.-Nr. <b>8014</b>	€
Kabeldurchlass, hinten mittig	Art.-Nr. <b>6089</b>	€

<b>2 TYPE 14334</b> (B 33,5 cm) s. S. 25	Wildeiche	je €
	Nussbaum	je €
LED-Rahmen-Beleuchtungs-Set 7,7 W inkl. Trafo und Schalter	Art.-Nr. <b>433B</b>	je €
Funk-Dimmer anstatt Schalter	Art.-Nr. <b>8212</b>	je €
Zusatz E-Boden, 29,6 cm	Art.-Nr. <b>0338</b>	je €

<b>Gesamtpreis Kombination</b>	Wildeiche	€
<b>- ohne Zubehör -</b>	Nussbaum	€

# KOMBINATION 1006 | SPIEGELSEITIG 1106

B 305,5 cm | H 162,5 cm | T 55,0 cm / 32,0 cm

Maximales TV-Maß: 185,6 cm

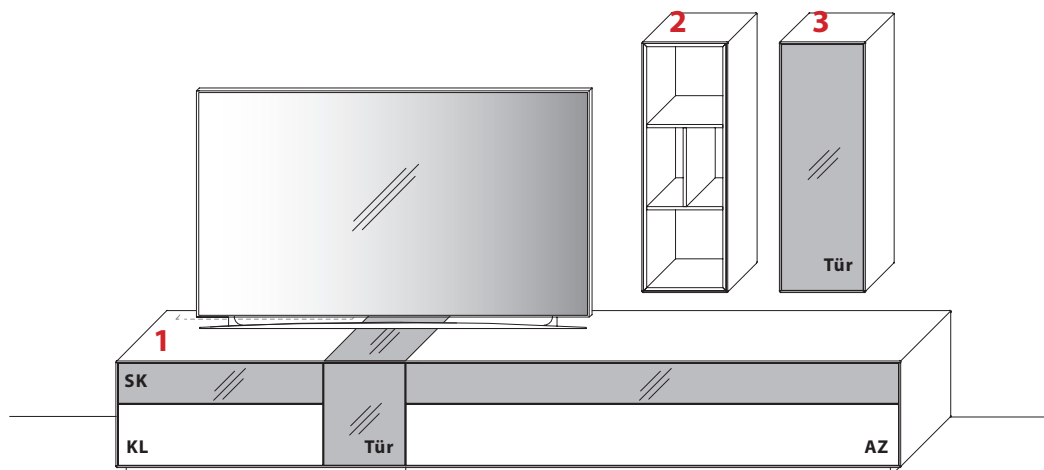

	Wildeiche	€
<b>1 TYPE 1057</b> (B 305,5 cm) s. S. 22	Nussbaum	€
IR-Repeater Einbau rechts im Sockel	Art.-Nr. <b>8302</b>	€
Netzschalter für vier Geräte		
Schalter links	Art.-Nr. <b>8013</b>	€
Schalter rechts	Art.-Nr. <b>8014</b>	€
zusätzlicher Kabeldurchlass, hinten mittig über Schubkasten	Art.-Nr. <b>6089</b>	€

	Wildeiche	€
<b>2 TYPE 13332</b> (B 33,5 cm) s. S. 24	Nussbaum	€
LED-Rahmen-Beleuchtungs-Set 16,8 W inkl. Trafo und Schalter	Art.-Nr. <b>332B</b>	€
Funk-Dimmer anstatt Schalter	Art.-Nr. <b>8212</b>	€

	Wildeiche	€
<b>3 TYPE 13344</b> (B 33,5 cm) s. S. 24	Nussbaum	€
Zusatz E-Boden, 29,6 cm	Art.-Nr. <b>0338</b>	€

<b>Gesamtpreis Kombination</b>	Wildeiche	€
<b>- ohne Zubehör -</b>	Nussbaum	€



# KOMBINATION 1007 | SPIEGELSEITIG 1107

B 271,0 cm | H 151,5 cm | T 55,0 cm / 41,1 cm

Maximales TV-Maß: 172,0 cm

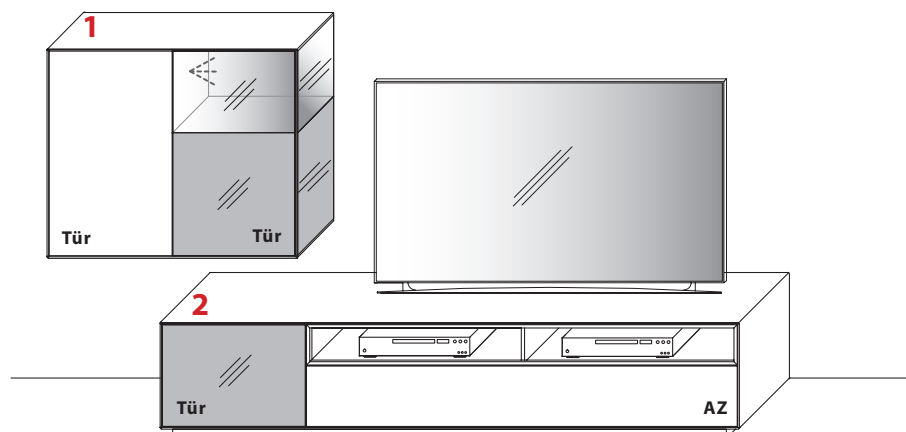

	Wildeiche	€
<b>1 TYPE 12833</b> (B 81,5 cm) s. S. 27	Nussbaum	€
LED-Spot-Beleuchtungs-Set 1,5 W inkl. Trafo und Schalter	Art.-Nr. <b>9001</b>	€
Funk-Dimmer anstatt Schalter	Art.-Nr. <b>8212</b>	€

	Wildeiche	€
<b>2 TYPE 1263</b> (B 225,5 cm) s. S. 23	Nussbaum	€
Netzschalter für vier Geräte		
Schalter links	Art.-Nr. <b>8013</b>	€
Schalter rechts	Art.-Nr. <b>8014</b>	€
LED-Rahmen-Beleuchtungs-Set 24,5 W inkl. Trafo und Schalter	Art.-Nr. <b>126B</b>	€
Funk-Dimmer anstatt Schalter	Art.-Nr. <b>8212</b>	€
Kabeldurchlass, hinten mittig über offenem Fach	Art.-Nr. <b>6089</b>	€

<b>Gesamtpreis Kombination</b>	Wildeiche	€
<b>- ohne Zubehör -</b>	Nussbaum	€

# KOMBINATION 1008 | SPIEGELSEITIG 1108

B 315,0 cm | H 98,5 cm | T 55,0 cm / 32,0 cm

Maximales TV-Maß: 185,5 cm

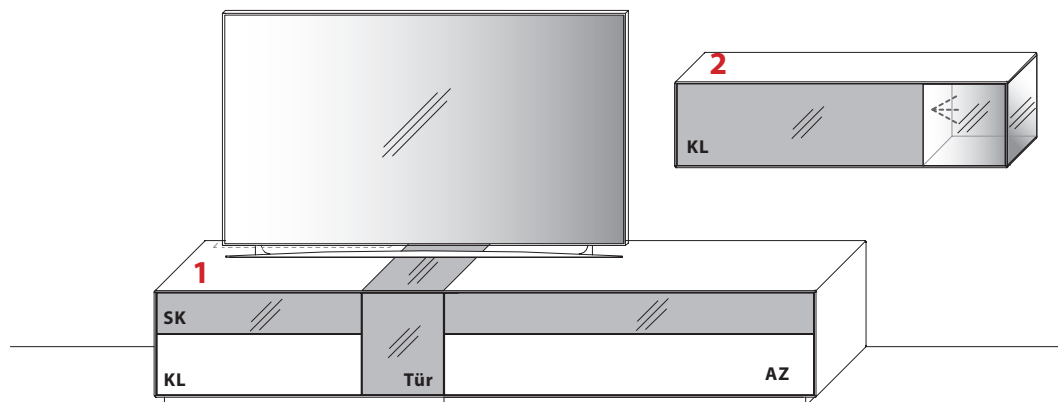

	Wildeiche	€
<b>1 TYPE 1557</b> (B 257,5 cm) s. S. 22	<b>Nussbaum</b>	€
IR-Repeater Einbau rechts im Sockel	Art.-Nr. <b>8302</b>	€
Netzschalter für vier Geräte		
Schalter links	Art.-Nr. <b>8013</b>	€
Schalter rechts	Art.-Nr. <b>8014</b>	€
zusätzlicher Kabeldurchlass, hinten mittig über Schubkasten	Art.-Nr. <b>6089</b>	€

	Wildeiche	€
<b>2 TYPE 11223</b> (B 129,5 cm) s. S. 26	<b>Nussbaum</b>	€
LED-Spot-Beleuchtungs-Set 1,5 W inkl. Trafo und Schalter	Art.-Nr. <b>9001</b>	€
Funk-Dimmer anstatt Schalter	Art.-Nr. <b>8212</b>	€

<b>Gesamtpreis Kombination</b>	Wildeiche	€
<b>- ohne Zubehör -</b>	Nussbaum	€

# KOMBINATION 1009 | SPIEGELSEITIG 1109

B 322,4 cm | H 136,0 cm | T 55,0 cm / 32,0 cm

Maximales TV-Maß: 194,4 cm

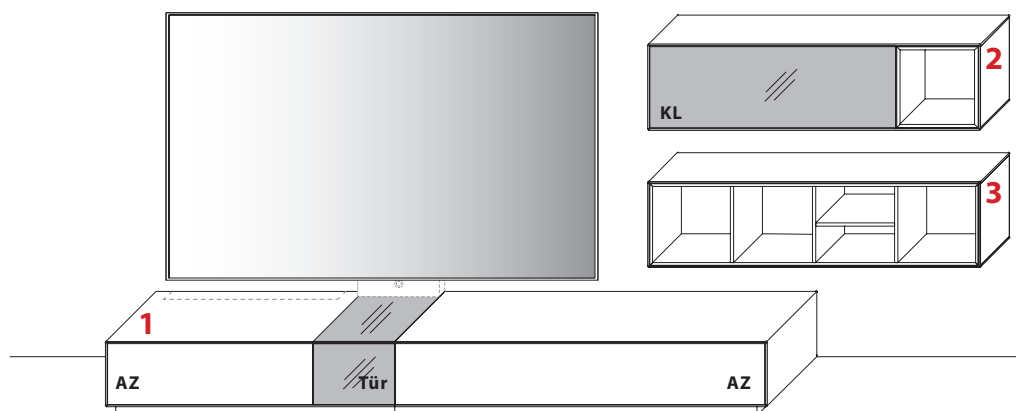

	Wildeiche	€
<b>1 TYPE 1553</b> (B 257,5 cm) s. S. 22	<b>Nussbaum</b>	€
IR-Repeater Einbau rechts im Sockel	Art.-Nr. <b>8302</b>	€
Netzschalter für vier Geräte		
Schalter links	Art.-Nr. <b>8013</b>	€
Schalter rechts	Art.-Nr. <b>8014</b>	€
Medienklappe statt kleinem Auszug	Art.-Nr. <b>Z163</b>	kein Aufpreis
zusätzlicher Kabeldurchlass, hinten mittig über kleinem Auszug	Art.-Nr. <b>6089</b>	€

	Wildeiche	€
<b>2 TYPE 11213</b> (B 129,5 cm) s. S. 26	<b>Nussbaum</b>	€
LED-Rahmen-Beleuchtungs-Set 7,7 W inkl. Trafo und Schalter	Art.-Nr. <b>121B</b>	€
Funk-Dimmer anstatt Schalter	Art.-Nr. <b>8212</b>	€

	Wildeiche	€
<b>3 TYPE 11234</b> (B 129,5 cm) s. S. 26	<b>Nussbaum</b>	€
LED-Rahmen-Beleuchtungs-Set 21,2 W inkl. Trafo und Schalter	Art.-Nr. <b>123B</b>	€
Funk-Dimmer anstatt Schalter	Art.-Nr. <b>8212</b>	€

<b>Zubehör</b> s. S. 23		
Kabelkanal Wildeiche	Art.-Nr. <b>1222</b>	€
Kabelkanal Nussbaum	Art.-Nr. <b>1222</b>	€
• IR-Repeater, eingelassen in Kabelkanal	Art.-Nr. <b>8303</b>	€

<b>Gesamtpreis Kombination</b>	Wildeiche	€
<b>- ohne Zubehör -</b>	Nussbaum	€

# KOMBINATION 1010 | SPIEGELSEITIG 1110

B 323,2 cm | H 152,0 cm | T 55,0 cm / 32,0 cm

Maximales TV-Maß: 193,7 cm

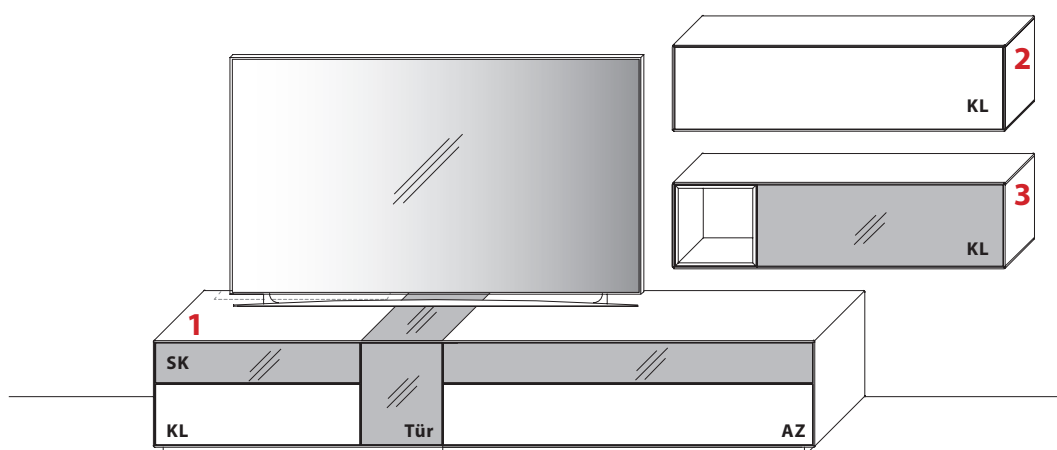

	Wildeiche	€
<b>1 TYPE 1557</b> (B 257,5 cm) s. S. 22	Nussbaum	€
IR-Repeater Einbau rechts im Sockel	Art.-Nr. <b>8302</b>	€
Netzschalter für vier Geräte		
Schalter links	Art.-Nr. <b>8013</b>	€
Schalter rechts	Art.-Nr. <b>8014</b>	€
zusätzlicher Kabeldurchlass, hinten mittig über Klappe	Art.-Nr. <b>6089</b>	€

	Wildeiche	€
<b>2 TYPE 11250</b> (B 129,5 cm) s. S. 26	Nussbaum	€

	Wildeiche	€
<b>3 TYPE 11214</b> (B 129,5 cm) s. S. 26	Nussbaum	€
LED-Rahmen-Beleuchtungs-Set 7,7 W inkl. Trafo und Schalter	Art.-Nr. <b>121B</b>	€
Funk-Dimmer anstatt Schalter	Art.-Nr. <b>8212</b>	€

<b>Gesamtpreis Kombination</b>	Wildeiche	€
<b>- ohne Zubehör -</b>	Nussbaum	€

# KOMBINATION 1012 | SPIEGELSEITIG 1112

B 378,0 cm | H 169,0 cm | T 55,0 cm / 41,1 cm

Maximales TV-Maß: 233,0 cm

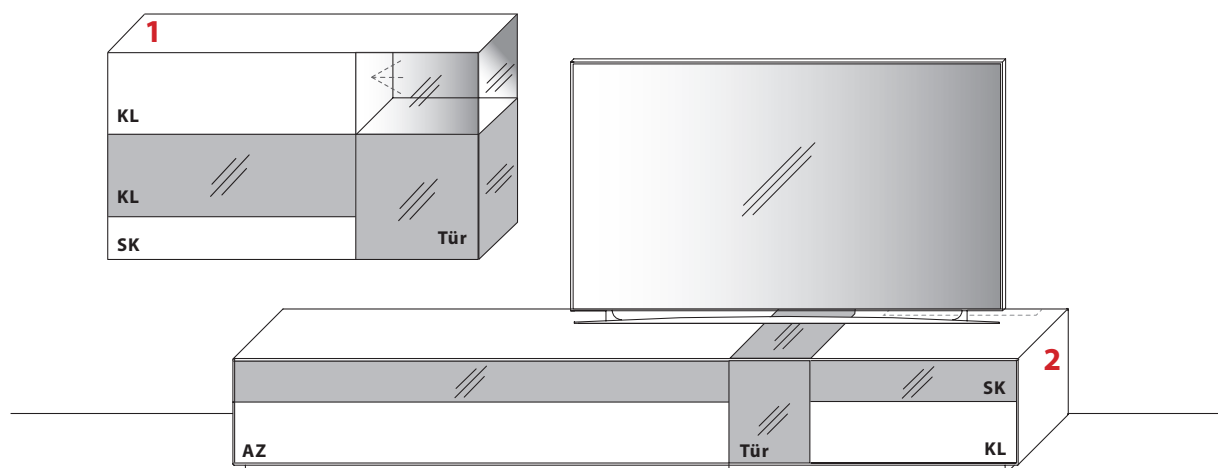

<b>1 TYPE 12463</b> (B 145,5 cm) s. S. 27		Wildeiche	€
		Nussbaum	€
LED-Spot-Beleuchtungs-Set 1,5 W inkl. Trafo und Schalter	Art.-Nr. <b>9001</b>		€
Funk-Dimmer anstatt Schalter	Art.-Nr. <b>8212</b>		€

<b>2 TYPE 1058</b> (B 305,5 cm) s. S. 22		Wildeiche	€
		Nussbaum	€
IR-Repeater Einbau rechts im Sockel	Art.-Nr. <b>8302</b>		€
Netzschalter für vier Geräte			
Schalter links	Art.-Nr. <b>8013</b>		€
Schalter rechts	Art.-Nr. <b>8014</b>		€
zusätzlicher Kabeldurchlass, hinten mittig über Schubkasten	Art.-Nr. <b>6089</b>		€

<b>Gesamtpreis Kombination</b>	Wildeiche	€
<b>- ohne Zubehör -</b>	Nussbaum	€

# KOMBINATION 1013 | SPIEGELSEITIG 1113

B 337,5 cm | H 163,5 cm | T 55,0 cm / 32,0 cm

Maximales TV-Maß: 208,0 cm

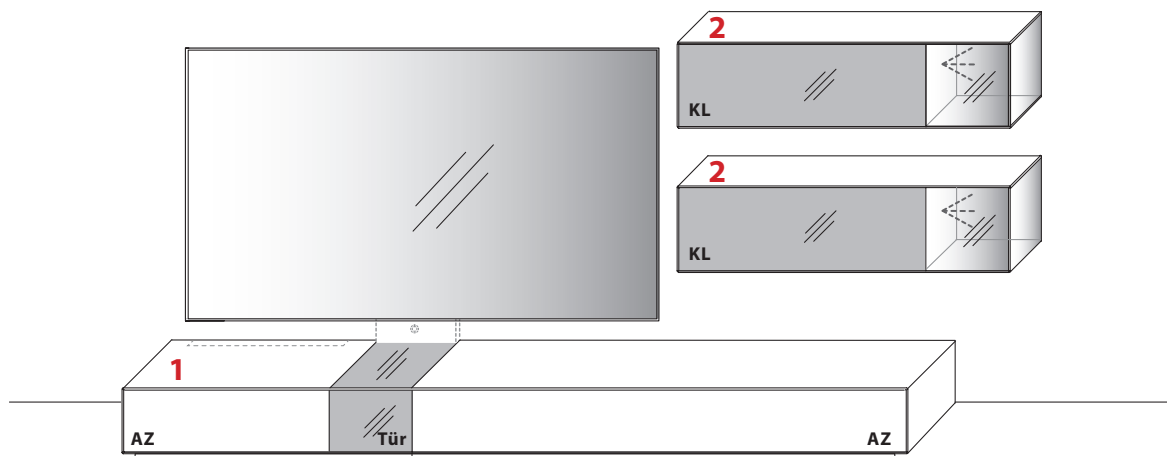

<b>1 TYPE 1053</b> (B 305,5 cm) s. S. 22	<b>Wildeiche</b>	€
IR-Repeater Einbau rechts im Sockel	Art.-Nr. <b>8302</b>	€
Netzschalter für vier Geräte		
Schalter links	Art.-Nr. <b>8013</b>	€
Schalter rechts	Art.-Nr. <b>8014</b>	€
Medienklappe statt kleinem Auszug	Art.-Nr. <b>Z163</b>	kein Aufpreis
zusätzlicher Kabeldurchlass, hinten mittig über kleinem Auszug	Art.-Nr. <b>6089</b>	€

<b>2 TYPE 11223</b> (B 129,5 cm) s. S. 26	<b>Wildeiche</b>	je €
LED-Spot-Beleuchtungs-Set 1,5 W inkl. Trafo und Schalter	Art.-Nr. <b>9001</b>	je €
Funk-Dimmer anstatt Schalter	Art.-Nr. <b>8212</b>	je €

<b>Zubehör</b> s. S. 23		
Kabelkanal Wildeiche	Art.-Nr. <b>1222</b>	€
Kabelkanal Nussbaum	Art.-Nr. <b>1222</b>	€
• IR-Repeater, eingelassen in Kabelkanal	Art.-Nr. <b>8303</b>	€

<b>Gesamtpreis Kombination</b>	<b>Wildeiche</b>	€
<b>- ohne Zubehör -</b>	<b>Nussbaum</b>	€

# WEITERE PLANUNGSEIDEN

Art.-Nr. 1557  
 Art.-Nr. 13344  
 Art.-Nr. 13332  
 Art.-Nr. 14324

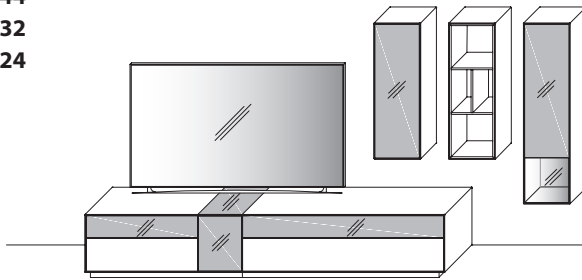

Art.-Nr. 4843  
 Art.-Nr. 14324  
 Art.-Nr. 14344

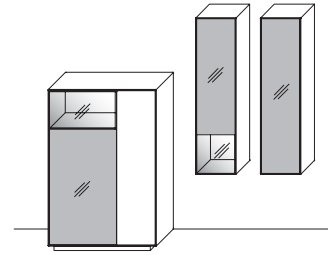

Art.-Nr. 2053  
 Art.-Nr. 11223

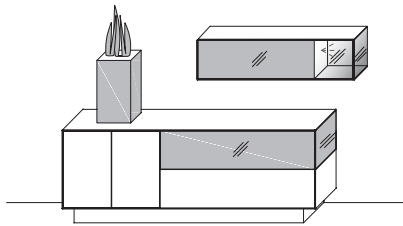

Art.-Nr. 6843

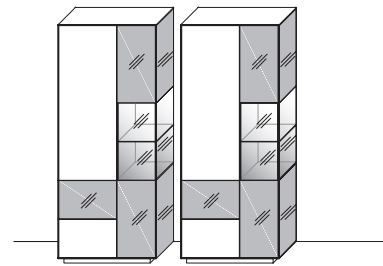

Art.-Nr. 11213  
 Art.-Nr. 11214

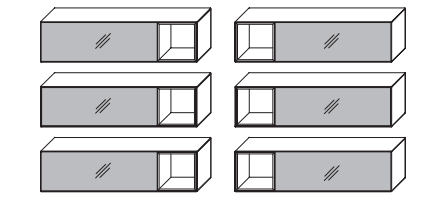

Art.-Nr. 14323  
 Art.-Nr. 14354  
 Art.-Nr. 14324

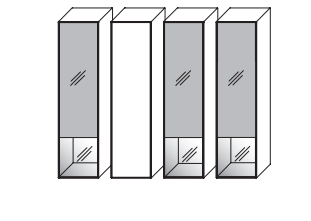

Art.-Nr. 2253  
 Art.-Nr. 14332  
 Art.-Nr. 14354

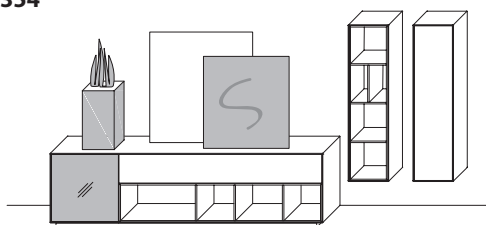

Art.-Nr. 1557  
 Art.-Nr. 12834

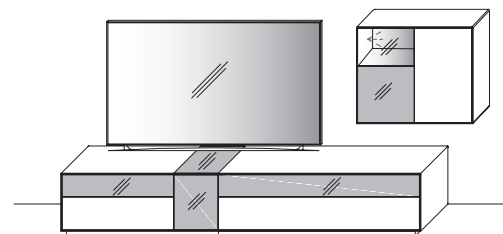

# MEDIENUNTERTEILE

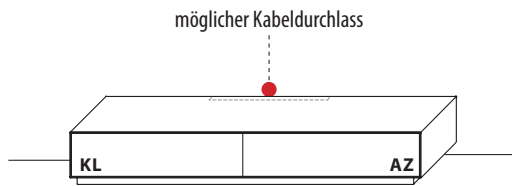

B 193,5 cm x H 29,0cm x T 55,0 cm

	Wildreiche Nussbaum	€
<b>TYPE 1950</b>		
IR-Repeater Einbau rechts im Sockel	Art.-Nr. <b>8302</b>	€
Netzschalter für vier Geräte		
Schalter links	Art.-Nr. <b>8013</b>	€
Schalter rechts	Art.-Nr. <b>8014</b>	€
Kabeldurchlass, hinten mittig	Art.-Nr. <b>6089</b>	€

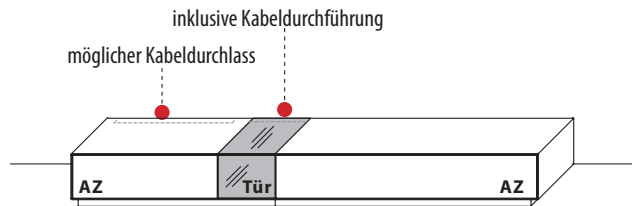

B 257,5 cm x H 29,0 cm x T 55,0 cm (2 Elemente)

	Wildreiche Nussbaum	€
<b>TYPE 1553</b> (Abbildung)		
<b>TYPE 1554</b> (spiegelseitig)		
IR-Repeater Einbau rechts im Sockel	Art.-Nr. <b>8302</b>	€
Netzschalter für vier Geräte		
Schalter links	Art.-Nr. <b>8013</b>	€
Schalter rechts	Art.-Nr. <b>8014</b>	€
Medienklappe statt kleinem Auszug	Art.-Nr. <b>Z163</b>	kein Aufpreis
zusätzlicher Kabeldurchlass, hinten mittig über kleinem Auszug	Art.-Nr. <b>6089</b>	€

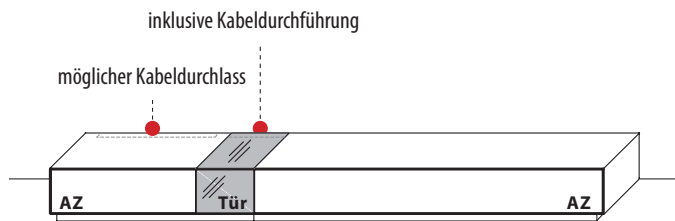

B 305,5 cm x H 29,0 cm x T 55,0 cm (2 Elemente)

	Wildreiche Nussbaum	€
<b>TYPE 1053</b> (Abbildung)		
<b>TYPE 1054</b> (spiegelseitig)		
IR-Repeater Einbau rechts im Sockel	Art.-Nr. <b>8302</b>	€
Netzschalter für vier Geräte		
Schalter links	Art.-Nr. <b>8013</b>	€
Schalter rechts	Art.-Nr. <b>8014</b>	€
Medienklappe statt kleinem Auszug	Art.-Nr. <b>Z163</b>	kein Aufpreis
zusätzlicher Kabeldurchlass, hinten mittig über kleinem Auszug	Art.-Nr. <b>6089</b>	€

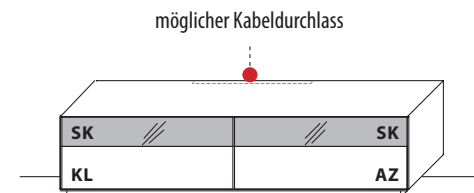

B 193,5 cm x H 45,0cm x T 55,0 cm

	Wildreiche Nussbaum	€
<b>TYPE 1951</b>		
IR-Repeater Einbau rechts im Sockel	Art.-Nr. <b>8302</b>	€
Netzschalter für vier Geräte		
Schalter links	Art.-Nr. <b>8013</b>	€
Schalter rechts	Art.-Nr. <b>8014</b>	€
Kabeldurchlass, hinten mittig	Art.-Nr. <b>6089</b>	€

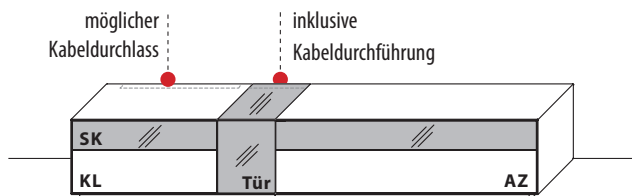

B 257,5 cm x H 45,0 cm x T 55,0 cm (2 Elemente)

	Wildreiche Nussbaum	€
<b>TYPE 1557</b> (Abbildung)		
<b>TYPE 1558</b> (spiegelseitig)		
IR-Repeater Einbau rechts im Sockel	Art.-Nr. <b>8302</b>	€
Netzschalter für vier Geräte		
Schalter links	Art.-Nr. <b>8013</b>	€
Schalter rechts	Art.-Nr. <b>8014</b>	€
zusätzlicher Kabeldurchlass, hinten mittig über Schubkasten	Art.-Nr. <b>6089</b>	€

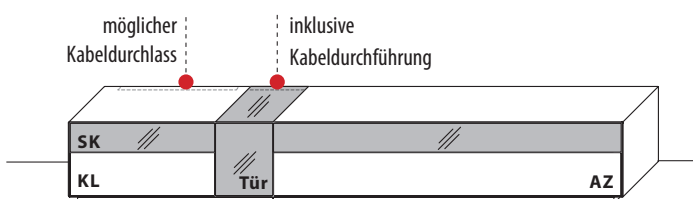

B 305,5 cm x H 45,0 cm x T 55,0 cm (2 Elemente)

	Wildreiche Nussbaum	€
<b>TYPE 1057</b> (Abbildung)		
<b>TYPE 1058</b> (spiegelseitig)		
IR-Repeater Einbau rechts im Sockel	Art.-Nr. <b>8302</b>	€
Netzschalter für vier Geräte		
Schalter links	Art.-Nr. <b>8013</b>	€
Schalter rechts	Art.-Nr. <b>8014</b>	€
zusätzlicher Kabeldurchlass, hinten mittig über Schubkasten	Art.-Nr. <b>6089</b>	€

**HINWEIS:** Mögliche Holz- und Farbausführungen siehe Seite 2.



# MEDIENUNTERTEILE | ZUBEHÖR

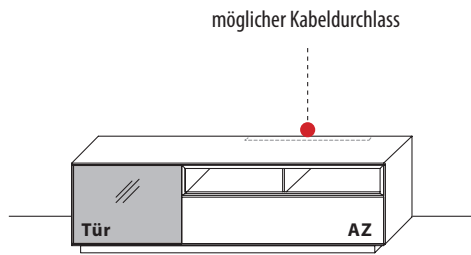

Fächer: je B 49,6 cm x H 12,6 cm x T 43,8 cm

**B 161,5 cm x H 45,0 cm x T 55,0 cm**

TYPE 1663 (Abbildung)	Wildeiche	€
TYPE 1664 (spiegelseitig)	Nussbaum	€
Netzschalter für vier Geräte		
Schalter links	Art.-Nr. <b>8013</b>	€
Schalter rechts	Art.-Nr. <b>8014</b>	€
LED-Rahmen-Beleuchtungs-Set 15,4 W inkl. Trafo und Schalter	Art.-Nr. <b>166B</b>	€
Funk-Dimmer anstatt Schalter	Art.-Nr. <b>8212</b>	€
Kabeldurchlass, hinten mittig über offenem Fach	Art.-Nr. <b>6089</b>	€

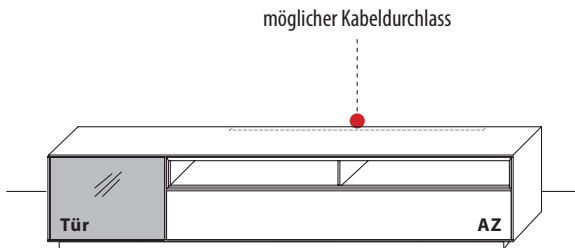

Fächer: je B 81,6 cm x H 12,6 cm x T 43,8 cm

**B 225,5 cm x H 45,0 cm x T 55,0 cm**

TYPE 1263 (Abbildung)	Wildeiche	€
TYPE 1264 (spiegelseitig)	Nussbaum	€
Netzschalter für vier Geräte		
Schalter links	Art.-Nr. <b>8013</b>	€
Schalter rechts	Art.-Nr. <b>8014</b>	€
LED-Rahmen-Beleuchtungs-Set 24,5 W inkl. Trafo und Schalter	Art.-Nr. <b>126B</b>	€
Funk-Dimmer anstatt Schalter	Art.-Nr. <b>8212</b>	€
Kabeldurchlass, hinten mittig über offenem Fach	Art.-Nr. <b>6089</b>	€

## Funktionsweise IR-Repeater

Der IR-Repeater verlängert die Reichweite von IR-Fernbedienungen in das Möbelerinnere. Geräte im geschlossenen Möbel können bedient werden. IR-Befehle einer Fernbedienung werden über die Linse des IR-Repeater aufgefangen und durch eine Streulinse in das Innere des Möbel gesendet.

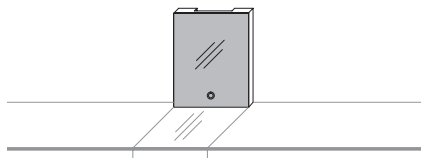

**B 32,0 cm x H 20,0 cm x T 4,0 cm**

## Kabelkanal mit optional eingebautem IR-Repeater

Der Kabelkanal gibt Ihnen die Möglichkeit den IR-Repeater und Ihre Kabel perfekt zu verstecken (erhältlich in den entsprechenden Massivhölzern, Wildeiche und Nussbaum, mit aufgeführten Mattglas-Akzenten). Um eine Funktion des IR-Repeaters zu gewährleisten, darf das TV-Gerät nicht vor der Linse des IR-Repeaters positioniert werden. Hierfür empfehlen wir eine handelsübliche Flat-TV-Wandhalterung.

Kabelkanal	Wildeiche	€
TYPE 1222	Nussbaum	€
IR-Repeater, eingelassen in Kabelkanal	Art.-Nr. <b>8303</b>	€

## Sender für IR-Repeater

Der Sender eignet sich zur Übertragung der Impulse in weitere bzw. größere Fächer und Schränke. Der Sender muss im Korpus bei den Geräten angebracht werden. Zwei zusätzliche Sender sind möglich.

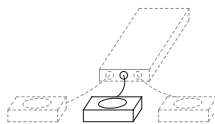

Sender für IR-Repeater		€
TYPE 8304		

## Kabeldurchführung

Bei der Kabeldurchführung handelt es sich um einen ausgefrästen Kabelschlitz, der durch eine Bürstenleiste sauber verkleidet wird. Sie ermöglicht Ihnen eine dichte Durchführung der Kabelstränge.

## Netzschalter für Mehrfachsteckdose (inkl. einer Mehrfachsteckdose)

Die Rückwände bei **Medienunterteilen sind um 9,0 cm eingerückt**. Hier können Sie Kabel und Netzschalter sauber verstauen. Durch einen seitlich angebrachten Netzschalter können Sie die innenliegende Mehrfachsteckdose bequem an- und ausschalten.

## Akustiktür bzw. -klappe für Audiokomponenten

Bedingt durch schnelle Medientechnik und unter dem Gesichtspunkt, dass Audiokomponenten auf Grund ihres edlen Designs nicht länger im Schrank verschwinden müssen, haben wir uns gegen serienmäßige Akustiktüren bzw. -klappen entschieden. Auf Wunsch können Sie dennoch weiterhin Frontelemente als Rahmen mit Akustikstoffbespannung fertigen lassen (Mehrpreis auf Anfrage).

# AUFRECHT-HÄNGEELEMENTE

**HINWEIS:**

Bei einer Einzelbestellung von Elementen ohne Mattglas-Akzent bitte immer den gewünschten Farbton des Rahmens angeben (siehe hierzu Seite 3 Hinweis "Rahmen").

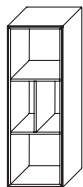

B 33,5 cm x H 97,5 cm x T 32,0 cm

**TYPE 13332** **Wildeiche** €  
**Nussbaum** €

LED-Rahmen-Bel.-Set 16,8W inkl. Trafo und Schalter	Art.-Nr. <b>332B</b>	€
Funk-Dimmer anstatt Schalter	Art.-Nr. <b>8212</b>	€



B 33,5 cm x H 97,5 cm x T 32,0 cm  
2 Böden / 3 Fächer

(Türanschlag links) **TYPE 13353** **Wildeiche** €  
(Türanschlag rechts) **TYPE 13354** **Nussbaum** €

Zusatz E-Boden, 29,6 cm	Art.-Nr. <b>0338</b>	€
-------------------------	----------------------	---



B 33,5 cm x H 97,5 cm x T 32,0 cm  
2 Böden / 3 Fächer

(Türanschlag links) **TYPE 13343** **Wildeiche** €  
(Türanschlag rechts) **TYPE 13344** **Nussbaum** €

Zusatz E-Boden, 29,6 cm	Art.-Nr. <b>0338</b>	€
-------------------------	----------------------	---

**HINWEIS:**

Bei einer Einzelbestellung von Elementen ohne Mattglas-Akzent bitte immer den gewünschten Farbton des Rahmens angeben (siehe hierzu Seite 3 Hinweis "Rahmen").

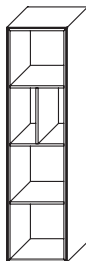

B 33,5 cm x H 129,5 cm x T 32,0 cm

**TYPE 14332** **Wildeiche** €  
**Nussbaum** €

LED-Rahmen-Bel.-Set 21,2 W inkl. Trafo und Schalter	Art.-Nr. <b>432B</b>	€
Funk-Dimmer anstatt Schalter	Art.-Nr. <b>8212</b>	€



B 33,5 cm x H 129,5 cm x T 32,0 cm  
3 Böden / 4 Fächer

(Türanschlag links) **TYPE 14353** **Wildeiche** €  
(Türanschlag rechts) **TYPE 14354** **Nussbaum** €

Zusatz E-Boden, 29,6 cm	Art.-Nr. <b>0338</b>	€
-------------------------	----------------------	---

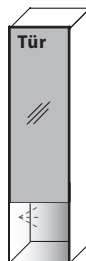

B 33,5 cm x H 129,5 cm x T 32,0 cm  
3 Böden / 4 Fächer

(Türanschlag links) **TYPE 14323** **Wildeiche** €  
(Türanschlag rechts) **TYPE 14324** **Nussbaum** €

LED-Spot-Bel.-Set 1,5 W inkl. Trafo und Schalter	Art.-Nr. <b>9001</b>	€
Funk-Dimmer anstatt Schalter	Art.-Nr. <b>8212</b>	€
Zusatz E-Boden, 29,6 cm	Art.-Nr. <b>0338</b>	€

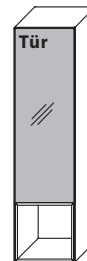

B 33,5 cm x H 129,5 cm x T 32,0 cm  
3 Böden / 4 Fächer

(Türanschlag links) **TYPE 14333** **Wildeiche** €  
(Türanschlag rechts) **TYPE 14334** **Nussbaum** €

LED-Rahmen-Bel.-Set 7,7 W inkl. Trafo und Schalter	Art.-Nr. <b>433B</b>	€
Funk-Dimmer anstatt Schalter	Art.-Nr. <b>8212</b>	€
Zusatz E-Boden, 29,6 cm	Art.-Nr. <b>0338</b>	€

# QUER-HÄNGEELEMENTE

## HINWEIS:

Bei einer Einzelbestellung von Elementen ohne Mattglas-Akzent bitte immer den gewünschten Farbton des Rahmens angeben (siehe hierzu Seite 3 Hinweis "Rahmen").

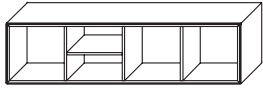

B 129,5 cm x H 33,5 cm x T 32,0 cm

<b>TYPE 11233</b> (Abbildung)	<b>Wildeiche</b>	€
<b>TYPE 11234</b> (spiegelseitig)	<b>Nussbaum</b>	€
LED-Rahmen-Beleuchtungs-Set 21,2 W inkl. Trafo und Schalter	Art.-Nr. <b>123B</b>	€
Funk-Dimmer anstatt Schalter	Art.-Nr. <b>8212</b>	€

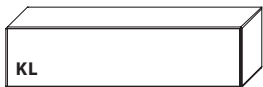

B 129,5 cm x H 33,5 cm x T 32,0 cm

<b>TYPE 11250</b>	<b>Wildeiche</b>	€
	<b>Nussbaum</b>	€



B 129,5 cm x H 33,5 cm x T 32,0 cm

<b>TYPE 11223</b> (Abbildung)	<b>Wildeiche</b>	€
<b>TYPE 11224</b> (spiegelseitig)	<b>Nussbaum</b>	€
LED-Spot-Beleuchtungs-Set 1,5 W inkl. Trafo und Schalter	Art.-Nr. <b>9001</b>	€
Funk-Dimmer anstatt Schalter	Art.-Nr. <b>8212</b>	€



B 129,5 cm x H 33,5 cm x T 32,0 cm

<b>TYPE 11213</b> (Abbildung)	<b>Wildeiche</b>	€
<b>TYPE 11214</b> (spiegelseitig)	<b>Nussbaum</b>	€
LED-Rahmen-Beleuchtungs-Set 7,7 W inkl. Trafo und Schalter	Art.-Nr. <b>121B</b>	€
Funk-Dimmer anstatt Schalter	Art.-Nr. <b>8212</b>	€

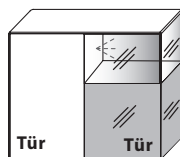

B 81,5 cm x H 81,5 cm x T 41,1 cm  
3 Böden / 5 Fächer

<b>TYPE 12833</b> (Abbildung)	<b>Wildeiche</b>	€
<b>TYPE 12834</b> (spiegelseitig)	<b>Nussbaum</b>	€
LED-Spot-Beleuchtungs-Set 1,5 W inkl. Trafo und Schalter	Art.-Nr. <b>9001</b>	€
Funk-Dimmer anstatt Schalter	Art.-Nr. <b>8212</b>	€

Seitenansicht

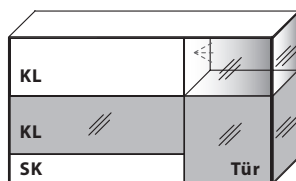

B 145,5 cm x H 81,5 cm x T 41,1 cm

<b>TYPE 12463</b> (Abbildung)	<b>Wildeiche</b>	€
<b>TYPE 12464</b> (spiegelseitig)	<b>Nussbaum</b>	€
LED-Spot-Beleuchtungs-Set 1,5 W inkl. Trafo und Schalter	Art.-Nr. <b>9001</b>	€
Funk-Dimmer anstatt Schalter	Art.-Nr. <b>8212</b>	€

**WICHTIG:** Die Klappen der Hängeelemente sind immer unten angeschlagen.

**HINWEIS:** Mögliche Holz- und Farbausführungen siehe Seite 2.

# KOMBI-HÄNGEELEMENTE | LOWBOARDE

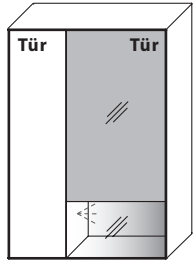

**B 89,5 cm x H 129,5 cm x T 41,1 cm**  
6 Böden / 8 Fächer

(Abbildung)

**TYPE 14837**

(spiegelseitig)

**TYPE 14838**

**Wildeiche** €

**Nussbaum** €

LED-Spot-Bel.-Set  
1,5 W inkl. Trafo  
und Schalter

Art.-Nr. **9001** €

Funk-Dimmer  
anstatt Schalter

Art.-Nr. **8212** €

Zusatz E-Boden,  
29,6 cm (schmales Fach)

Art.-Nr. **0348** €

Zusatz E-Boden,  
54,0 cm (breites Fach)

Art.-Nr. **0546** €

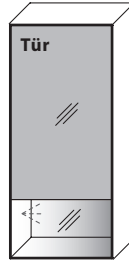

**B 57,5 cm x H 129,5 cm x T 41,1 cm**  
3 Böden / 4 Fächer

(Türanschlag links)

**TYPE 14527**

(Türanschlag rechts)

**TYPE 14528**

**Wildeiche** €

**Nussbaum** €

LED-Spot-Bel.-Set  
1,5 W inkl. Trafo  
und Schalter

Art.-Nr. **9001** €

Funk-Dimmer  
anstatt Schalter

Art.-Nr. **8212** €

Zusatz E-Boden,  
53,6 cm

Art.-Nr. **0548** €

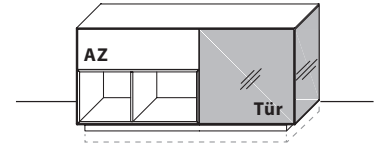

**B 129,5 cm x H 61,0 cm x T 41,1 cm**  
1 Boden / 2 Fächer

(Abbildung)

**TYPE 2233**

(spiegelseitig)

**TYPE 2234**

**Wildeiche** €

**Nussbaum** €

LED-Rahmen-Bel.-Set  
13,5 W inkl. Trafo  
und Schalter

Art.-Nr. **223B** €

Funk-Dimmer  
anstatt Schalter

Art.-Nr. **8212** €

Mehrpreis Raumteiler  
Wildeiche (in Frontoptik)

Art.-Nr. **223RW** €

Mehrpreis Raumteiler  
Nussbaum (in Frontoptik)

Art.-Nr. **223RN** €

Mehrpreis Sockel-  
erhöhung um 8 cm

Art.-Nr. **223SM** €

Seitenansicht

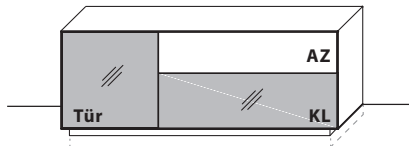
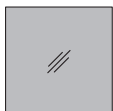

**NEU**  
rechte Seite  
ohne Mattglas

**B 161,5 cm x H 61,0 cm x T 41,1 cm**  
1 Boden / 2 Fächer

**TYPE 2647** (Abbildung)

**TYPE 2648** (spiegelseitig)

**Wildeiche** €

**Nussbaum** €

Mehrpreis Raumteiler  
Wildeiche (in Frontoptik)

Art.-Nr. **264RW** €

Mehrpreis Raumteiler  
Nussbaum (in Frontoptik)

Art.-Nr. **264RN** €

Mehrpreis Sockelerhöhung  
um 8 cm

Art.-Nr. **264SM** €

Seitenansicht

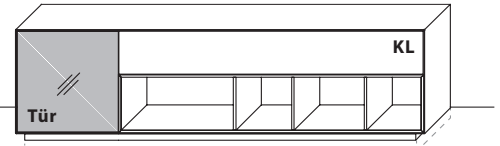

**B 225,5 cm x H 61,0 cm x T 41,1 cm**  
1 Boden / 2 Fächer

**TYPE 2253** (Abbildung)

**TYPE 2254** (spiegelseitig)

**Wildeiche** €

**Nussbaum** €

LED-Rahmen-Beleuchtungs-Set  
26,7 W inkl. Trafo und Schalter

Art.-Nr. **225B** €

Funk-Dimmer  
anstatt Schalter

Art.-Nr. **8212** €

Mehrpreis Raumteiler  
Wildeiche (in Frontoptik)

Art.-Nr. **225RW** €

Mehrpreis Raumteiler  
Nussbaum (in Frontoptik)

Art.-Nr. **225RN** €

Mehrpreis Sockelerhöhung  
um 8 cm

Art.-Nr. **226SM** €

**WICHTIG:** Die Regalelemente werden bei Raumteilern in Holz-Frontoptik verblendet.

**HINWEIS:** Mögliche Holz- und Farbausführungen siehe Seite 2.

# SIDEBARDE

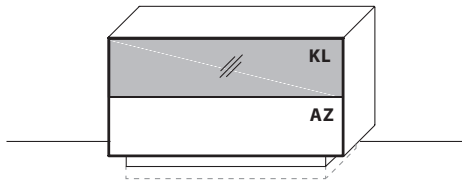

**B 129,5 cm x H 69,0 cm x T 41,1 cm**

	<b>Wildeiche</b>	€
<b>TYPE 2250</b>	<b>Nussbaum</b>	€
Mehrpreis Sockelerhöhung um 8 cm	Art.-Nr. <b>225SM</b>	€

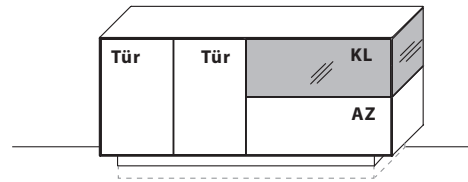

**B 161,5 cm x H 69,0 cm x T 41,1 cm**

1 Boden / 2 Fächer

<b>TYPE 2653</b> (Abbildung)	<b>Wildeiche</b>	€
<b>TYPE 2654</b> (spiegelseitig)	<b>Nussbaum</b>	€
Zusatz E-Boden, 77,6 cm	Art.-Nr. <b>0848</b>	€
Mehrpreis Sockelerhöhung um 8 cm	Art.-Nr. <b>265SM</b>	€

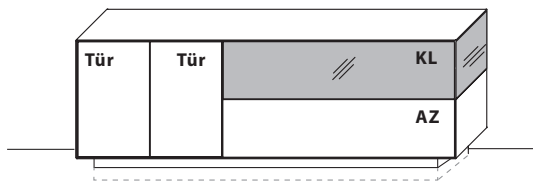

**B 209,5 cm x H 69,0 cm x T 41,1 cm**

1 Boden / 2 Fächer

<b>TYPE 2053</b> (Abbildung)	<b>Wildeiche</b>	€
<b>TYPE 2054</b> (spiegelseitig)	<b>Nussbaum</b>	€
Zusatz E-Boden, 77,6 cm	Art.-Nr. <b>0848</b>	€
Mehrpreis Sockelerhöhung um 8 cm	Art.-Nr. <b>205SM</b>	€

# HIGHBOARDE | ZEILENELEMENTE

Seitenansicht

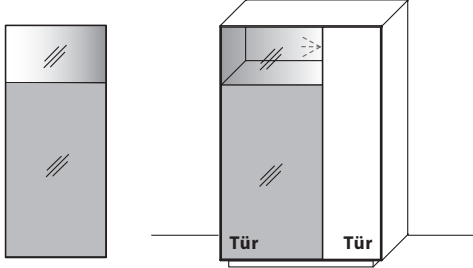

**B 89,5 cm x H 133,0 cm x T 41,1 cm**  
6 Böden / 8 Fächer

**TYPE 4843** (Abbildung) **Wildeiche** €  
**TYPE 4844** (spiegelseitig) **Nussbaum** €

LED-Spot-Beleuchtungs-Set 1,5 W inkl. Trafo und Schalter	Art.-Nr. <b>9001</b>	€
Funk-Dimmer anstatt Schalter	Art.-Nr. <b>8212</b>	€
Zusatz E-Boden, 54,0 cm (breites Fach)	Art.-Nr. <b>0546</b>	€
Zusatz E-Boden, 29,6 cm (schmales Fach)	Art.-Nr. <b>0348</b>	€

Seitenansicht

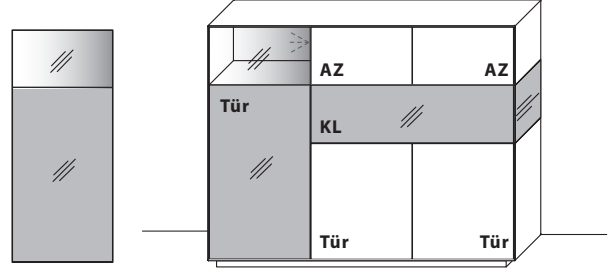

**B 169,5 cm x H 133,0 cm x T 41,1 cm**  
5 Böden / 8 Fächer

**TYPE 4643** (Abbildung) **Wildeiche** €  
**TYPE 4644** (spiegelseitig) **Nussbaum** €

LED-Spot-Beleuchtungs-Set 1,5 W inkl. Trafo und Schalter	Art.-Nr. <b>9001</b>	€
Funk-Dimmer anstatt Schalter	Art.-Nr. <b>8212</b>	€
Zusatz E-Boden, 54,0 cm (hinter Mattglastür)	Art.-Nr. <b>0546</b>	€
Zusatz E-Boden, 53,8 cm (hinter Holztür)	Art.-Nr. <b>0549</b>	€

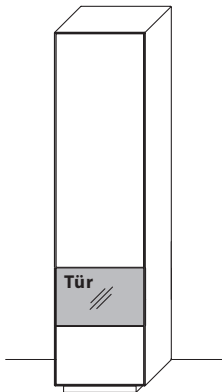

**B 49,5 cm x H 197,0 cm x T 41,1 cm**  
5 Böden / 6 Fächer

(Türanschlag links)  
**TYPE 6453** **Wildeiche** €  
(Türanschlag rechts)  
**TYPE 6454** **Nussbaum** €

Zusatz E-Boden, 45,6 cm	Art.-Nr. <b>0448</b>	€

Seitenansicht

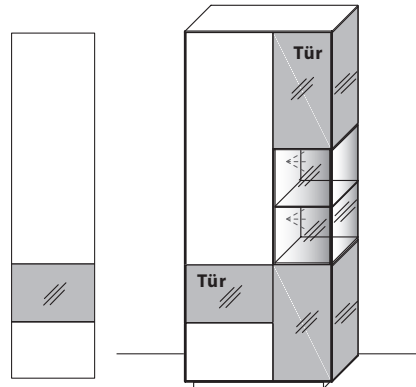

**B 81,5 cm x H 197,0 cm x T 41,1 cm**  
10 Böden / 12 Fächer

(Abbildung)  
**TYPE 6833** **Wildeiche** €  
(spiegelseitig)  
**TYPE 6834** **Nussbaum** €

LED-Spot-Bel.-Set 3,0 W inkl. Trafo und Schalter	Art.-Nr. <b>9002</b>	€
Funk-Dimmer anstatt Schalter	Art.-Nr. <b>8212</b>	€
Zusatz E-Boden, 45,6 cm (breites Fach)	Art.-Nr. <b>0448</b>	€
Zusatz E-Boden, 30,0 cm (schmales Fach)	Art.-Nr. <b>0346</b>	€

Seitenansicht

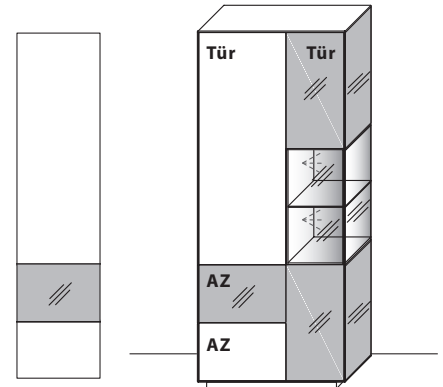

**B 81,5 cm x H 197,0 cm x T 41,1 cm**  
8 Böden / 10 Fächer

(Abbildung)  
**TYPE 6843** **Wildeiche** €  
(spiegelseitig)  
**TYPE 6844** **Nussbaum** €

LED-Spot-Bel.-Set 3,0 W inkl. Trafo und Schalter	Art.-Nr. <b>9002</b>	€
Funk-Dimmer anstatt Schalter	Art.-Nr. <b>8212</b>	€
Zusatz E-Boden, 45,6 cm (breites Fach)	Art.-Nr. <b>0448</b>	€
Zusatz E-Boden, 30,0 cm (schmales Fach)	Art.-Nr. <b>0346</b>	€

**HINWEIS:** Zusatz Glas-E-Böden für Vitrinausschnitte sind auf Anfrage lieferbar.

**HINWEIS:** Mögliche Holz- und Farbausführungen siehe Seite 2.

# WANDBORDE

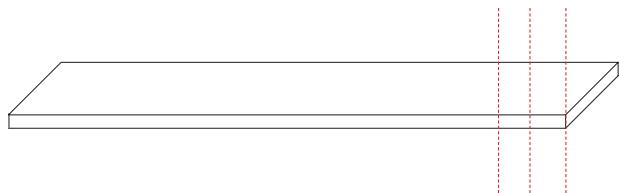

Tiefe 22,0 cm  
Stärke 2,5 cm

TYPE 00097   B 97,5 cm	Wildeiche	€
	Nussbaum	€

TYPE 00129   B 129,5 cm	Wildeiche	€
	Nussbaum	€

TYPE 00161   B 161,5 cm	Wildeiche	€
	Nussbaum	€

TYPE 00193   B 193,5 cm	Wildeiche	€
	Nussbaum	€

# COUCHTISCH | SATZTISCHE

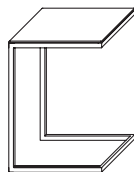

B 38,0 cm x H 56,4 cm x T 40,0 cm

	Wildeiche	€
<b>TYPE 9501</b>	Nussbaum	€

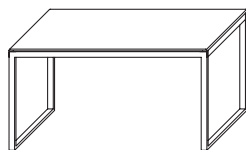

B 70,0 cm x H 35,0 cm x T 40,0 cm

	Wildeiche	€
<b>TYPE 9502</b>	Nussbaum	€

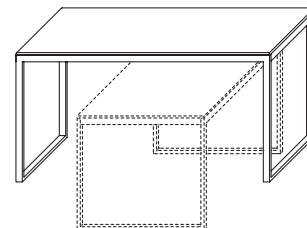

B 80,0 cm x H 40,0 cm x T 40,0 cm

	Wildeiche	€
<b>TYPE 9503</b>	Nussbaum	€

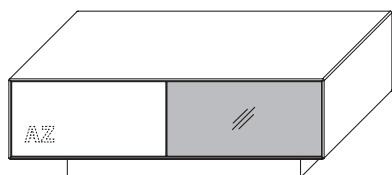

B 100,0 cm x T 70,0 cm x H 37 cm

	Wildeiche	€
<b>TYPE 9507</b>	Nussbaum	€

Auszug für Vorder- u. Rückseite	Art.-Nr. <b>950SK</b>	€
---------------------------------	-----------------------	---

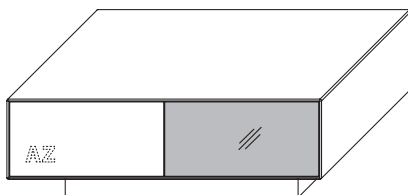

B 100,0 cm x T 100,0 cm x H 37 cm

	Wildeiche	€
<b>TYPE 9500</b>	Nussbaum	€

Auszug für Vorder- u. Rückseite	Art.-Nr. <b>950SK</b>	€
---------------------------------	-----------------------	---

# ENERGIEEFFIZIENZKLASSEN

**K O ( H<sup>\*</sup> RBL**

 Diese Leuchte enthält eingebaute LED-Lampen.

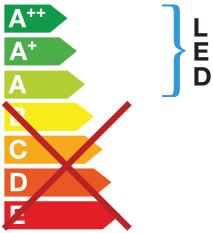
 } LED

Die Lampen können in der Leuchte nicht ausgetauscht werden.

874/2012 

## LED-Rahmenbeleuchtung:

Art.-Nr.	Leistung	Energieeffizienzklasse
166B	15,4 W	A+
126B	24,5 W	A+
123B	27,0 W	A+
121B	13,5 W	A+
332B	16,8 W	A+
331B	13,5 W	A+
432B	27,0 W	A+
433B	13,5 W	A+
223B	16,8 W	A+
225B	34,2 W	A+
683B	51,0 W	A+

**K O ( H<sup>\*</sup> SLO**

 Diese Leuchte enthält eingebaute LED-Lampen.

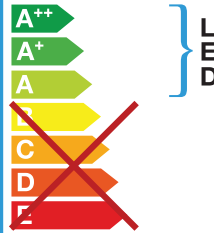
 } LED

Die Lampen können in der Leuchte nicht ausgetauscht werden.

874/2012 

## LED-Mattglasbeleuchtung:

Art.-Nr.	Leistung	Energieeffizienzklasse
9001	1,5 W	A+
9002	3,0 W	A+



# SCHALTKREISE | FUNKDIMMER

## Übersicht der möglichen Schaltkreise

### Für Steckdose mit Trafo über Schalter

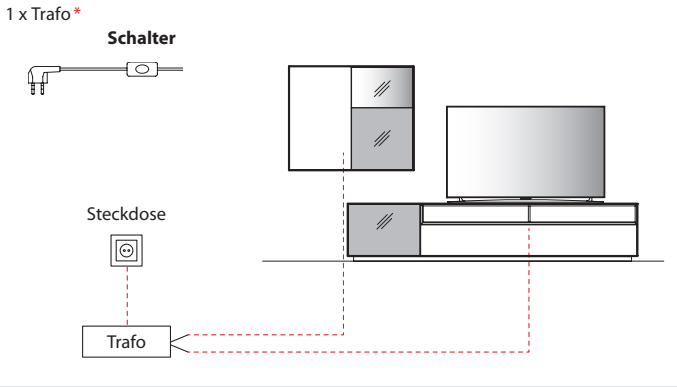

### Für Steckdose mit Trafo über Funkdimmer

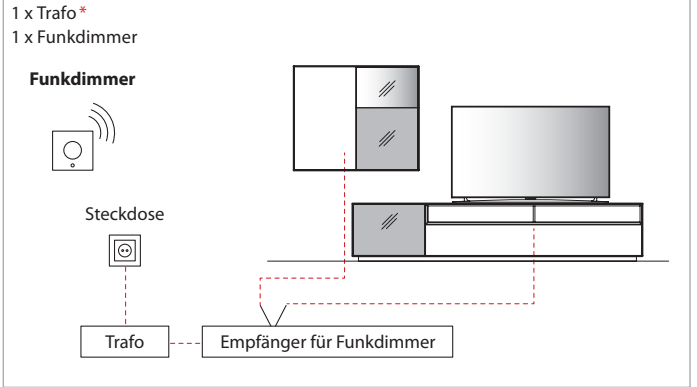

### Für schaltbare Steckdose / n mit Trafo über Wandschalter

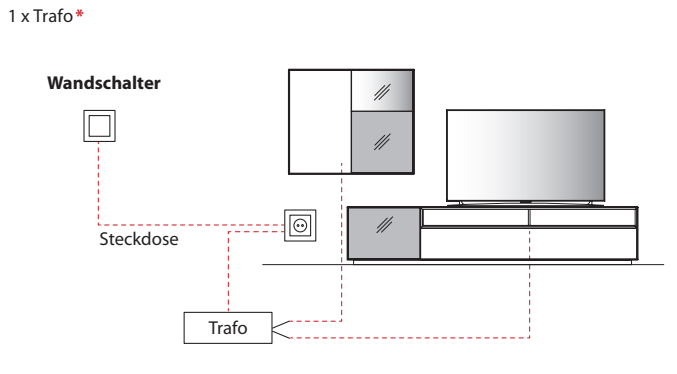

Die Beleuchtung wird mit einer ausreichenden Anzahl an Trafos, inklusive einem Schalter, geliefert. Optional kann der Schalter durch einen Funkdimmer ersetzt werden, sodass Sie die Beleuchtung per Fernbedienung bequem vom Sofa aus steuern können. Diesbezüglich sollte dem Auftrag unbedingt eine Planungsskizze hinzugefügt werden.

**HINWEIS:** Bitte bei der Auswahl des Funkdimmer unbedingt auf die benötigte Gesamt-Watt-Leistung achten. Hierzu ist zu berücksichtigen, dass von allen gewünschten Typen mit LED-Beleuchtung die Watt-Angaben zu addieren sind.

### Trafo inkl. Schalter mit Stecker

Wird kommissionsbezogen mitgeliefert.

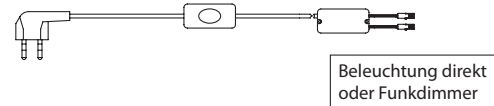

### Funkdimmer (zur Lichtstärkenregulierung)

**\*Wichtig:** Bitte dem Auftrag eine Planungsskizze hinzufügen, da pro Einzeltypen, die nicht in einem Schaltkreis stehen, jeweils ein Trafo mitgeliefert wird. **Bitte je Trafo einen Funkdimmer bestellen.**

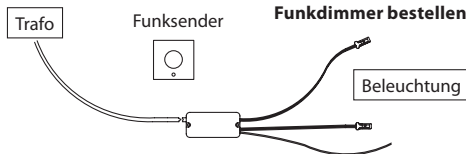

max. 30,0W	Art.-Nr. <b>8212</b>	€
max. 60,0W	Art.-Nr. <b>8213</b>	€

### 4-Kanal Funkdimmer

Funkempfänger inkl. Funkdimmer zur Einzelschaltung der Beleuchtung für bis zu 4 Beleuchtungs-Sets.

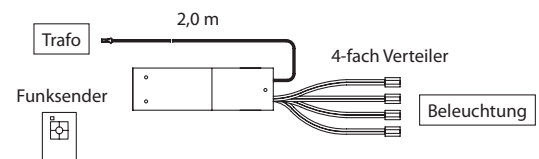

**TYPE 8242** (max. 60,0 W)

€

## Esstisch NW 770 | 3220

Höhe 77,0 cm  
Tischplattenstärke 2,5 cm

Lichte Maße  
Höhe bis Zarge 68,8 cm



### WILDEICHE MASSIV | 180 x 100 cm

Esstisch 180 x 100 cm	Art.-Nr. <b>3220.4</b>	€
seitl. Synchronauszug m. 1 Klappeinlage / 100 cm	Art.-Nr. <b>32238</b>	€

### NUSSBAUM MASSIV | 180 x 100 cm

Esstisch 180 x 100 cm	Art.-Nr. <b>3220.4</b>	€
seitl. Synchronauszug m. 1 Klappeinlage / 100 cm	Art.-Nr. <b>32238</b>	€

### WILDEICHE MASSIV | 200 x 100 cm

Esstisch 200 x 100 cm	Art.-Nr. <b>3220.5</b>	€
seitl. Synchronauszug m. 1 Klappeinlage / 100 cm	Art.-Nr. <b>32230</b>	€

### NUSSBAUM MASSIV | 200 x 100 cm

Esstisch 200 x 100 cm	Art.-Nr. <b>3220.5</b>	€
seitl. Synchronauszug m. 1 Klappeinlage / 100 cm	Art.-Nr. <b>32230</b>	€

### WILDEICHE MASSIV | 220 x 100 cm

Esstisch 220 x 100 cm	Art.-Nr. <b>3220.6</b>	€
seitl. Synchronauszug m. 1 Klappeinlage / 100 cm	Art.-Nr. <b>32232</b>	€

### NUSSBAUM MASSIV | 220 x 100 cm

Esstisch 220 x 100 cm	Art.-Nr. <b>3220.6</b>	€
seitl. Synchronauszug m. 1 Klappeinlage / 100 cm	Art.-Nr. <b>32232</b>	€

## Stuhl NW 770 | 246

B 46,0 cm / H 88,0 cm / T 58,5 cm

Sitzhöhe 48,5 cm  
Sitztiefe 43,5 cm



### WILDEICHE MASSIV

PG 1	Art.-Nr. <b>246</b>	€
PG 3	Art.-Nr. <b>246</b>	€

### NUSSBAUM MASSIV

PG 1	Art.-Nr. <b>246</b>	€
PG 3	Art.-Nr. <b>246</b>	€

## STOFF- UND LEDERÜBERSICHT

PG	ARTIKEL	ZUSAMMENSETZUNG	SCHEUERBESTÄNDIGKEIT	FARBABRIEB	LICHTECHTHEIT	PILLINGVERHALTEN
1	<b>Brooks</b>	100 % Polyester	56.000 Touren	4/5	> 6	4
1	<b>Toronto</b>	80 % Polyester 20 % Cotton	65.000 Touren	5	> 5	4/5
1	<b>Everlast</b>	100 % Polyester	93.000 Touren	4/5	4	4/5
1	<b>Sky</b> (Kunstleder)	70 % Polyester 30 % Cotton	100.000 Touren	5	> 5	–
3	<b>Alexia</b> (Leder)	pigmentiertes, geprägtes Leder 1,2 – 1,4 mm stark	Longlife Ausrüstung	4	4	–

#### Scheuerbeständigkeit:

Genormte Prüfung auf das Verschleißverhalten der Benutzungssseite des Stoffes (Deutscher Standard). (Mindestanforderung der Möbelindustrie: 8.000 Scheuertouren.)

#### Lichtechtheit:

Genormte Prüfung auf die Farbveränderung oder das Verblässen der Farben bei Lichteinwirkung. Bewertung von 1 – 8 (Note 8: hohe Lichtechtheit, Note 1: niedrige Lichtechtheit)

#### Pillingverhalten:

Genormte Prüfung auf das Verhalten eines Stoffes, Bildung kleiner Faserknötchen auf der Warenoberseite bei Reib- und Scheuerbeanspruchung (Note 5: keine Pillingbildung / Note 4: pillarm / Note 3: befriedigend / Note 2: starke Pillingbildung / Note 1: sehr starke Pillingbildung)

#### Wichtig:

Farbabweichungen sind bei Möbelstoffen nicht zu vermeiden. Deshalb bitten wir Sie um Verständnis, dass wir für die Farbgleichheit nachbestellter Teile keine Garantie übernehmen können.

# SONDERANFERTIGUNGEN



## Holztürenelemente

Höhenkürzung	Art.-Nr. <b>Z001</b>	€
Breitenkürzung	Art.-Nr. <b>Z002</b>	€
Tiefenkürzung	Art.-Nr. <b>Z003</b>	€

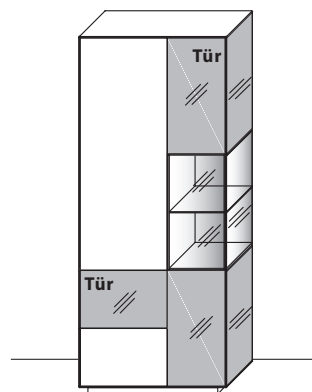

## Holz-/Glastürenelemente

Höhenkürzung	Art.-Nr. <b>Z011</b>	€
Breitenkürzung	Art.-Nr. <b>Z012</b>	€
Tiefenkürzung	Art.-Nr. <b>Z013</b>	€

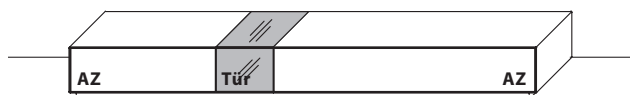

## Schubkasten-/Auszugelemente

Höhenkürzung	Art.-Nr. <b>Z004</b>	€
Breitenkürzung	Art.-Nr. <b>Z005</b>	€
Tiefenkürzung	Art.-Nr. <b>Z006</b>	€

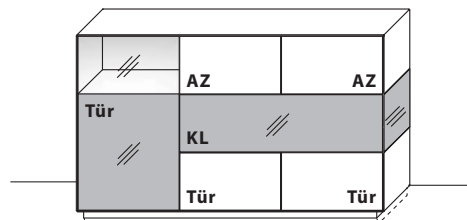

## Sideboarde/Highboarde

Höhenkürzung	Art.-Nr. <b>Z007</b>	€
Breitenkürzung	Art.-Nr. <b>Z008</b>	€
Tiefenkürzung	Art.-Nr. <b>Z009</b>	€

Weitere Sonderanfertigungen gerne auf Anfrage!