

TYPENLISTE

Ausgabe 2020.1



GERNE SONDERANFERTIGUNGEN | 305 TAGE IM JAHR | SERVICE RUNDUM

In Ihren Verkaufszeiten bietet Ihnen unser Team jede Unterstützung.

werktags 8.00 bis 19.00 Uhr | samstags 10.00 bis 17.00 Uhr

Tel. +49 (0) 5241 5044 - 0 | Fax +49 (0) 5241 5044 - 366

WM Wöstmann Markenmöbel GmbH & Co. KG

Kolbeplatz 10 | D-33330 Gütersloh | Internet: www.woestmann.info | e-Mail: info@woestmann.info

Bei Maßen und Preisen sind Irrtümer vorbehalten. Technische Änderungen vorbehalten.

WM 1910

INHALTSVERZEICHNIS

INHALTSVERZEICHNIS	SEITE
Programminformationen	2–3
Kombinationen	4–17
Lowboarde	18–21
Paneele Wandboarde Hängeelement Kombi-Hängeelement	22–23
Hängeelemente TV-Hängeelemente	24
Sideboarde	25–30
Highboarde Zeilenschränke	31–32
Couchtisch Pendelleuchte	33
Esstisch Schwinger	34–35
Schaltkreise Trafo Funkdimmer	36
Sonderanfertigungen	37

PROGRAMMINFORMATIONEN

WM 1910

Die Formsprache von **WM 1910** ist modern und geradlinig. Markante, massive Hirnholzscheiben stehen als einzigartiges Naturportrait im Mittelpunkt dieser Modelreihe und werden durch einen eleganten, carbonfarbigen Metallrahmen eingefasst. Bei den Lowboards haben Sie bei den Fronten die Option zwischen einer Hirnholz- und einer zurückhaltenden, klassischen Massivholz-Frontausführung. Die Sideboards- und Highboards bedienen zusätzlich eine Vitrinen-Frontausführung. Wählen Sie Ihr Wunschmöbel nach Lust und Laune. Ob als Gleiter-, Sockel-, Fussgestell-Variante, unter der Vielzahl der unterschiedlichen Modelltypen ist für jeden das Passende dabei.

Ausführungen

Massivholz für Korpus und Front



Wildeiche,
soft gebürstet

Applikationen für Frontpassepartout



Hirnholz-Scheibe,
massiv [auf schwarzer
Holzwerkstoffplatte]

Pulverbeschichtung für Metallteile



Carbonfarbig struktur-
gepulvert [in der Typen-
liste grau eingefärbt]

Lackierung für Sockel und Hirnholzträger



Holzwerkstoffplatte
carbonfarbig
strukturlackiert

Die Sicherheit einer Marke

- Massivholz der Handelsklasse 1A
- massivholzgerechte Detaillösungen
- außergewöhnliche Materialstärken
- leichte Oberflächenbürstung für noch mehr Authentizität bei Optik und Haptik
- zeitgemäße Hirnholz-Akzente von einem edlen Passepartout umrahmt und optional beleuchtet
- dauerhaft schützende und pflegeleichte Natur-Effekt-Lackoberfläche
- elegante und ergonomische Griffprofile
- gedämpfte und langlebige Beschlagstechnologie
- Schubkastenzargen aus Birke Sperrholz, Schubkastenböden und Rückwände aus hochwertigem Holzwerkstoff
- hochwertige Metallkomponenten mit einer strapazierfähigen strukturierten Pulverbeschichtung
- Parsolglas bei Vitrinenscheiben und Glas-E-Böden
- zeitgemäße Medienlösungen
- optionale, gemütliche LED-Beleuchtung mit Dimmfunktion
- passende Wohnaccessoires für ein stimmiges Erscheinungsbild
- passender Esstisch und Stühle aus unserem S-Kultur Sortiment runden das Angebot perfekt ab
- gerne Sonderanfertigungen auf Anfrage
- Skizzenservice
- Made in Germany

PROGRAMMINFORMATIONEN

Hochwertiges Massivholz

Als eine der führenden deutschen Möbelmarken stehen wir in der Verantwortung zum Schutz der Natur für kommende Generationen. Deshalb werden unsere Massivhölzer ausschließlich aus nachhaltiger Forstwirtschaft gewonnen. Das bedeutet: Es darf maximal nur so viel Holz gefällt werden, wie nachwächst. Wichtig ist ebenfalls, dass der richtige Wechsel von jungen und alten Bäumen den Wald gesund und vital hält.

Da jeder geerntete Baum in Wuchs und Struktur einmalig ist, erhalten Sie echte Unikate aus der Natur. Kein Möbelstück gleicht dem anderen, jedes ist in seiner Schönheit einmalig. Auch nach seiner Verarbeitung lebt dieser faszinierende Naturwerkstoff weiter. Trotz der massivholzgerechten Verarbeitung ist ein Maß an Ausdehnung und Zusammenziehen sowie gewisse Maßtoleranzen bei den vollmassiven Bauteilen nicht zu vermeiden. Wir verstehen dies als Echtheitszertifikat der Natur.

Gesundes Wohnen durch dauerhaft geschützte Oberflächen

Als Oberflächenaufbau verwenden wir eine innovative Beschichtung die den besonderen, authentischen Charakter von Massivholz schützt und bewahrt. Die natürliche Rohholzoptik und eine schöne Porenzeichnung bleiben hierbei erhalten. Durch diesen effektiven Schutz und seine Beständigkeit gegen Flecken und Kratzer eignet sich unsere Oberfläche besonders auch für stark beanspruchte Flächen. Von diesem Beschichtungsaufbau werden die Bedingungen der DIN 53160-1 und DIN 53160-2 hinsichtlich "Speichel- und Schweißechtheit" voll erfüllt. Er ist frei von Formaldehyd und erfüllt, gemäß ÖNORM EN 71 Teil 3, den Sicherheitsstandard von Kinderspielzeug.

Wildecke, soft gebürstet

Hell und freundlich mutet die Wildecke im Auge des Betrachters an. Den einmaligen Charme entfaltet das Holz zusätzlich durch die handwerkliche Oberflächenbürstung. Sie verleiht dem Holz einen besonders natürlichen Charakter. Die wertige Holzstruktur wird dadurch zusätzlich hervorgehoben. Die Anmutung ist ebenso traditionell wie modern. Große Äste und Risse werden dauerhaft ausgekittet und versiegelt, allerdings wird es immer Stellen geben, an denen kleine Löcher und Risse offen bleiben, dieses ist technisch nicht anders möglich und sogar als Gestaltungselement bewusst akzeptiert und gewünscht. Die natürliche Härte dieses Holzes drückt sich in einer hohen Alltagstauglichkeit aus.

Hirnholz-Scheibe

Für die Front-Applikation werden ausgewählte Eichenstämme "vor Kopf" abgesägt. Dabei entstehen einzigartige Hirnholzscheiben, welche im Anschluss auf einen schwarzen MDF-Träger geleimt werden. Jedes Stück ist ein echtes Unikat der Natur und als schmückender Möbelakzent ein wahres Highlight, denn keine Maserung und kein Riss gleicht dem anderen.

Raumklima

Holz ist ein natürlicher Werkstoff, der ständig Feuchtigkeit, je nach Feuchtigkeitsgehalt der Raumluft, aufnimmt und wieder abgibt. Ein ideales Raumklima für Mensch und Möbel besteht bei 19–23°C sowie bei 45–55% Luftfeuchtigkeit. Damit sich nichts verzieht oder Risse entstehen, sollte massives Holz möglichst geringen Raumluftschwankungen ausgesetzt werden. Besonders bei Neubauten ist auf die richtige Luftfeuchtigkeit zu achten und diese ggf. durch entsprechende Lüftung zu senken.

Vorteile der Pulverbeschichtung

Nach der Beschichtung mit Pulver werden die Metalle durch einen Einbrennofen gefahren. Durch die Erhitzung verschmelzen die Lackteilchen beim Einbrennvorgang zu einer homogenen Lackschicht. Dadurch weist die Oberfläche eine hohe Beständigkeit gegen mechanische Beanspruchung auf und mit einer hohen Witterungs- und Säurebeständigkeit besteht auch im Langzeitverhalten eine hohe Farbbeständigkeit. Ein weiterer wichtiger Aspekt ist die Umweltfreundlichkeit, da dieses Verfahren lösemittel- und emissionsfrei ist.

Effiziente LED-Beleuchtung

Durch die hohe Energieeffizienz unserer LED-Beleuchtung wird der Stromverbrauch und der CO₂-Ausstoß enorm gesenkt. Zudem besticht die LED-Beleuchtung durch einen hohen Wirkungsgrad und eine außergewöhnlich lange Lebensdauer.

Bitte am Ende Ihrer Planung die Gesamtwattzahl ermitteln, den/die entsprechende(n) LED-Trafo(s) definieren und im Auftrag mitbestellen. Diesbezüglich sollte dem Auftrag unbedingt eine Planungsskizze hinzugefügt werden. Optional kann die Beleuchtung per Funkdimmer gesteuert werden. Hier bitte je Trafo einen Funkdimmer bestellen.

Einfache Planung

Um Ihnen den Bestellvorgang so einfach wie möglich zu gestalten, haben wir unter jeder Type sämtliches Zubehör wie die LED-Beleuchtung, das Medienzubehör etc. aufgeführt.

Auslieferungshinweis

Alle Elemente sind fest verleimt und komplett vormontiert – nicht zerlegbar! Falls Korpusse zerlegbar sein müssen, bitte Bestell-Nr. Z069 angeben (Mehrpreis siehe Rückseite).

Montagehinweis / Belastung

Das von **WM WÖSTMANN MARKENMÖBEL** mitgelieferte Befestigungsmaterial ist ausschließlich für die Befestigung von Bauteilen an Beton und / oder festem Mauerwerk geeignet. Die Wandbeschaffenheit ist bei Auftragserfassung zu hinterfragen und spätestens vor der Montage unbedingt zu prüfen. Bei abweichender Beschaffenheit (z. B. Gipskarton oder Leichtbauwände) ist eine andere, der Belastung angemessene Befestigung, bauseits vorzunehmen.

- Max. Belastung von Holz- und Glas-E-Böden (bis 70 cm Breite) sowie Schubladen und Auszügen: 20 kg
- Max. Belastung von Holz- und Glas-E-Böden (ab 71 cm Breite) sowie Schubladen und Auszügen: 15 kg

Gerne Sonderanfertigungen

Qualität – das heißt für uns auch Service in Perfektion. Darum müssen Sie nicht "von der Stange" kaufen und somit faule Kompromisse eingehen. Besondere Maße – kein Problem. Wir finden immer eine Lösung, die Ihren Wünschen entspricht, denn Sonder- bzw. Einzelanfertigungen sind jederzeit möglich. Damit Sie sofort sehen, auf was Sie sich freuen können, entwickelt unser Skizzenservice gemeinsam mit Ihrem Einrichtungshaus den fertigen Plan Ihrer ganz persönlichen Zusammenstellung. Service ist unsere Spezialität – von Sonderanfertigungen über ständige Erreichbarkeit während der Öffnungszeiten im Handel bis zur perfekten Unterstützung bei der Planung.

In Ihren Verkaufszeiten bietet Ihnen unser Team jede Unterstützung

werktags 8 bis 19 Uhr – samstags 10 bis 17 Uhr:

Tel.: +49 (0) 52 41 50 44 - 0

Fax: +49 (0) 52 41 50 44 - 366

Fax-Sonderanfertigungen / Skizzenservice:

+49 (0) 52 41 50 44 - 377

KOMBINATIONEN

Kombi 0001G | spiegelseitig 0101G (mit Gleiter)

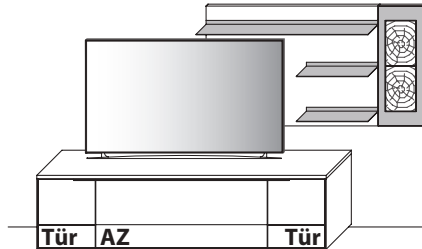

B 253,5 cm x H 155,5 cm x T 45,2 / 23,8 cm

Gesamtpreis Kombination

- ohne Zubehör -	Wildeiche	€
Lowboard	Art.-Nr. 1030G	€
Paneel	Art.-Nr. 8253	€

Zubehöreffahrung

LED-Akzent- / Ambiente-Beleuchtung 24,2 W (f. 8253)	Art.-Nr. 825B	€
Trafo inkl. Schalter mit Stecker (max. 30 W)	Art.-Nr. 8030	je €
Funkdimmer anstatt Schalter*	Art.-Nr. 8212	je €

Kombi 0001S | spiegelseitig 0101S (mit Sockel)

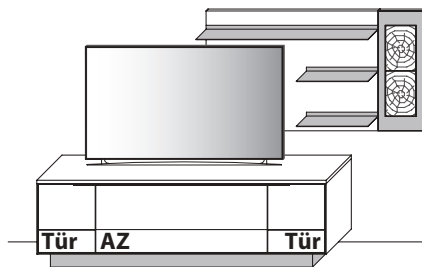

B 253,5 cm x H 162,5 cm x T 45,2 / 23,8 cm

Gesamtpreis Kombination

- ohne Zubehör -	Wildeiche	€
Lowboard	Art.-Nr. 1030S	€
Paneel	Art.-Nr. 8253	€

Zubehöreffahrung

LED-Unterboden-Beleuchtung 6,0 W (f. 1030S)	Art.-Nr. 9201B	€
LED-Akzent- / Ambiente-Beleuchtung 24,2 W (f. 8253)	Art.-Nr. 825B	€
Trafo inkl. Schalter mit Stecker (max. 15 W)	Art.-Nr. 8015	je €
Trafo inkl. Schalter mit Stecker (max. 30 W)	Art.-Nr. 8030	je €
Trafo inkl. Schalter mit Stecker (max. 60 W)	Art.-Nr. 8060	je €
Funkdimmer anstatt Schalter*	Art.-Nr. 8212	je €

Kombi 0001F | spiegelseitig 0101F (mit Fußgestell)

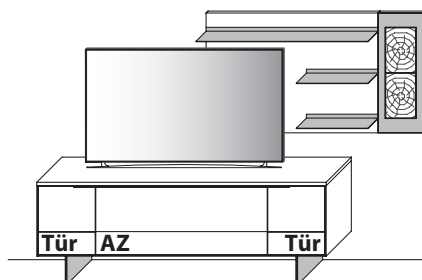

B 253,5 cm x H 169,8 cm x T 45,2 / 23,8 cm

Gesamtpreis Kombination

- ohne Zubehör -	Wildeiche	€
Lowboard	Art.-Nr. 1030F	€
Paneel	Art.-Nr. 8253	€

Zubehöreffahrung

LED-Unterboden-Beleuchtung 6,0 W (f. 1030F)	Art.-Nr. 9201B	€
LED-Akzent- / Ambiente-Beleuchtung 24,2 W (f. 8253)	Art.-Nr. 825B	€
Trafo inkl. Schalter mit Stecker (max. 15 W)	Art.-Nr. 8015	je €
Trafo inkl. Schalter mit Stecker (max. 30 W)	Art.-Nr. 8030	je €
Trafo inkl. Schalter mit Stecker (max. 60 W)	Art.-Nr. 8060	je €
Funkdimmer anstatt Schalter*	Art.-Nr. 8212	je €

KOMBINATIONEN

Kombi 0002G | spiegelseitig 0102G (mit Gleiter)

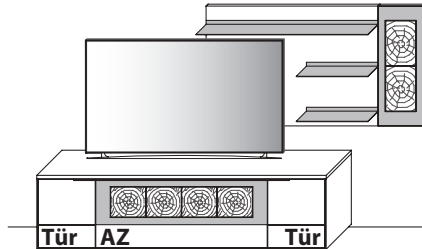

B 253,5 cm x H 155,5 cm x T 45,2 / 23,8 cm

Gesamtpreis Kombination

- ohne Zubehör -	Wildeiche	€
Lowboard	Art.-Nr. 1050G	€
Paneel	Art.-Nr. 8253	€

Zubehörimpfehlung

LED-Akzent-Beleuchtung 9,4 W (f. 1050G)	Art.-Nr. 9121B	€
LED-Akzent- / Ambiente-Beleuchtung 24,2 W (f. 8253)	Art.-Nr. 825B	€
Trafo inkl. Schalter mit Stecker (max. 15 W)	Art.-Nr. 8015	€
Trafo inkl. Schalter mit Stecker (max. 30 W)	Art.-Nr. 8030	€
Funkdimmer anstatt Schalter *	Art.-Nr. 8212	€

Kombi 0002S | spiegelseitig 0102S (mit Sockel)

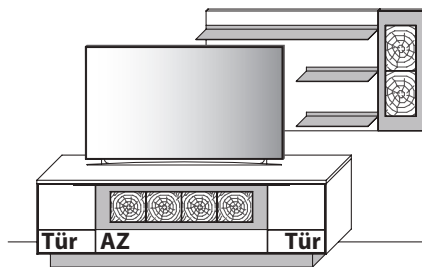

B 253,5 cm x H 162,5 cm x T 45,2 / 23,8 cm

Gesamtpreis Kombination

- ohne Zubehör -	Wildeiche	€
Lowboard	Art.-Nr. 1050S	€
Paneel	Art.-Nr. 8253	€

Zubehörimpfehlung

LED-Akzent-Beleuchtung 9,4 W (f. 1050S)	Art.-Nr. 9121B	€
LED-Unterboden-Beleuchtung 6,0 W (f. 1050S)	Art.-Nr. 9201B	€
LED-Akzent- / Ambiente-Beleuchtung 24,2 W (f. 8253)	Art.-Nr. 825B	€
Trafo inkl. Schalter mit Stecker (max. 15 W)	Art.-Nr. 8015	je €
Trafo inkl. Schalter mit Stecker (max. 30 W)	Art.-Nr. 8030	je €
Trafo inkl. Schalter mit Stecker (max. 60 W)	Art.-Nr. 8060	je €
Funkdimmer anstatt Schalter *	Art.-Nr. 8212	je €

Kombi 0002F | spiegelseitig 0102F (mit Fußgestell)

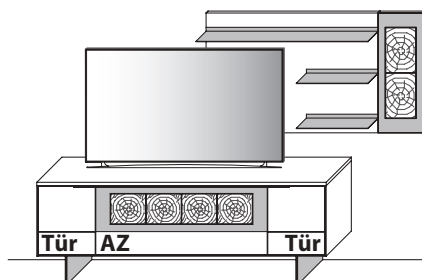

B 253,5 cm x H 169,8 cm x T 45,2 / 23,8 cm

Gesamtpreis Kombination

- ohne Zubehör -	Wildeiche	€
Lowboard	Art.-Nr. 1050F	€
Paneel	Art.-Nr. 8253	€

Zubehörimpfehlung

LED-Akzent-Beleuchtung 9,4 W (f. 1050F)	Art.-Nr. 9121B	€
LED-Unterboden-Beleuchtung 6,0 W (f. 1050F)	Art.-Nr. 9201B	€
LED-Akzent- / Ambiente-Beleuchtung 24,2 W (f. 8253)	Art.-Nr. 825B	€
Trafo inkl. Schalter mit Stecker (max. 15 W)	Art.-Nr. 8015	je €
Trafo inkl. Schalter mit Stecker (max. 30 W)	Art.-Nr. 8030	je €
Trafo inkl. Schalter mit Stecker (max. 60 W)	Art.-Nr. 8060	je €
Funkdimmer anstatt Schalter *	Art.-Nr. 8212	je €

KOMBINATIONEN

Kombi 0003G | spiegelseitig 0103G (mit Gleiter)

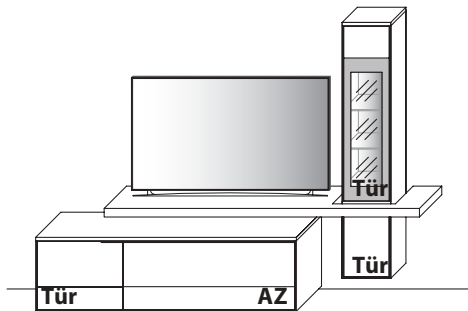

B 265,0 cm x H 196,6 cm x T 45,2 / 41,0 / 30,0 cm

Gesamtpreis Kombination

- ohne Zubehör -	Wildeiche	€
Lowboard	Art.-Nr. 1834G	€
TV-Hängeelement	Art.-Nr. 11523	€

Zubehörempfehlung

LED-Spot-Beleuchtung 4,5 W (f. 11523)	Art.-Nr. 9003	€
LED-Ambiente-Beleuchtung 5,7 W (f. 11523)	Art.-Nr. 115B	€
LED-TV-Unterboden-Beleuchtung 5,1 W (f. 11523)	Art.-Nr. 9152B	€
Trafo inkl. Schalter mit Stecker (max. 15 W)	Art.-Nr. 8015	je €
Trafo inkl. Schalter mit Stecker (max. 30 W)	Art.-Nr. 8030	je €
Funkdimmer anstatt Schalter *	Art.-Nr. 8212	je €

Kombi 0003S | spiegelseitig 0103S (mit Sockel)

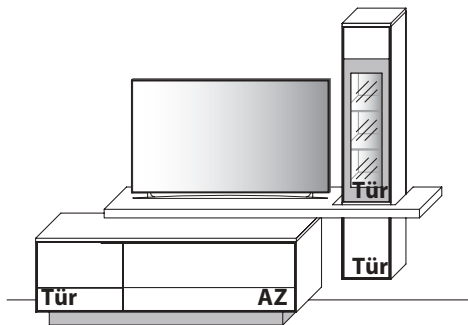

B 265,0 cm x H 203,6 cm x T 45,2 / 41,0 / 30,0 cm

Gesamtpreis Kombination

- ohne Zubehör -	Wildeiche	€
Lowboard	Art.-Nr. 1834S	€
TV-Hängeelement	Art.-Nr. 11523	€

Zubehörempfehlung

LED-Unterboden-Beleuchtung 5,4 W (f. 1834S)	Art.-Nr. 9181B	€
LED-Spot-Beleuchtung 4,5 W (f. 11523)	Art.-Nr. 9003	€
LED-Ambiente-Beleuchtung 5,7 W (f. 11523)	Art.-Nr. 115B	€
LED-TV-Unterboden-Beleuchtung 5,1 W (f. 11523)	Art.-Nr. 9152B	€
Trafo inkl. Schalter mit Stecker (max. 15 W)	Art.-Nr. 8015	je €
Trafo inkl. Schalter mit Stecker (max. 30 W)	Art.-Nr. 8030	je €
Funkdimmer anstatt Schalter *	Art.-Nr. 8212	je €

Kombi 0003F | spiegelseitig 0103F (mit Fußgestell)

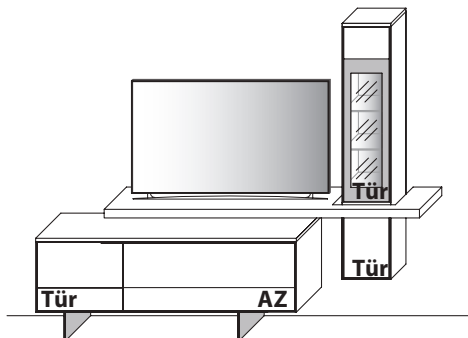

B 265,0 cm x H 210,9 cm x T 45,2 / 41,0 / 30,0 cm

Gesamtpreis Kombination

- ohne Zubehör -	Wildeiche	€
Lowboard	Art.-Nr. 1834F	€
TV-Hängeelement	Art.-Nr. 11523	€

Zubehörempfehlung

LED-Unterboden-Beleuchtung 5,4 W (f. 1834F)	Art.-Nr. 9181B	€
LED-Spot-Beleuchtung 4,5 W (f. 11523)	Art.-Nr. 9003	€
LED-Ambiente-Beleuchtung 5,7 W (f. 11523)	Art.-Nr. 115B	€
LED-TV-Unterboden-Beleuchtung 5,1 W (f. 11523)	Art.-Nr. 9152B	€
Trafo inkl. Schalter mit Stecker (max. 15 W)	Art.-Nr. 8015	je €
Trafo inkl. Schalter mit Stecker (max. 30 W)	Art.-Nr. 8030	je €
Funkdimmer anstatt Schalter *	Art.-Nr. 8212	je €

KOMBINATIONEN

Kombi 0004G | spiegelseitig 0104G (mit Gleiter)

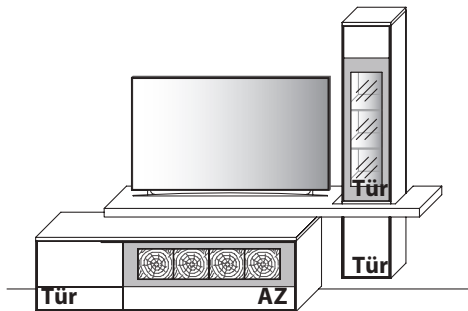

B 265,0 cm x H 196,6 cm x T 45,2 / 41,0 / 30,0 cm

Gesamtpreis Kombination

- ohne Zubehör -	Wildeiche	€
Lowboard	Art.-Nr. 1854G	€
TV-Hängeelement	Art.-Nr. 11523	€

Zubehöreprüfung

LED-Akzent-Beleuchtung 9,4 W (f. 1854G)	Art.-Nr. 9121B	€
LED-Spot-Beleuchtung 4,5 W (f. 11523)	Art.-Nr. 9003	€
LED-Ambiente-Beleuchtung 5,7 W (f. 11523)	Art.-Nr. 115B	€
LED-TV-Unterboden-Beleuchtung 5,1 W (f. 11523)	Art.-Nr. 9152B	€
Trafo inkl. Schalter mit Stecker (max. 15 W)	Art.-Nr. 8015	je €
Trafo inkl. Schalter mit Stecker (max. 30 W)	Art.-Nr. 8030	je €
Funkdimmer anstatt Schalter *	Art.-Nr. 8212	je €

Kombi 0004S | spiegelseitig 0104S (mit Sockel)

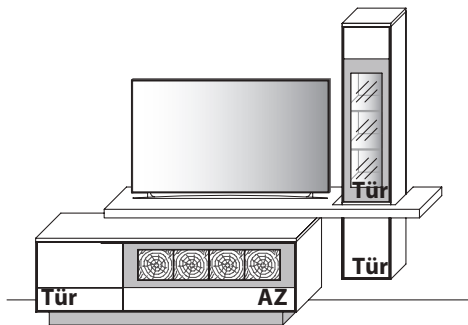

B 265,0 cm x H 203,6 cm x T 45,2 / 41,0 / 30,0 cm

Gesamtpreis Kombination

- ohne Zubehör -	Wildeiche	€
Lowboard	Art.-Nr. 1854S	€
TV-Hängeelement	Art.-Nr. 11523	€

Zubehöreprüfung

LED-Akzent-Beleuchtung 9,4 W (f. 1854S)	Art.-Nr. 9121B	€
LED-Unterboden-Beleuchtung 5,4 W (f. 1854S)	Art.-Nr. 9181B	€
LED-Spot-Beleuchtung 4,5 W (f. 11523)	Art.-Nr. 9003	€
LED-Ambiente-Beleuchtung 5,7 W (f. 11523)	Art.-Nr. 115B	€
LED-TV-Unterboden-Beleuchtung 5,1 W (f. 11523)	Art.-Nr. 9152B	€
Trafo inkl. Schalter mit Stecker (max. 15 W)	Art.-Nr. 8015	je €
Trafo inkl. Schalter mit Stecker (max. 30 W)	Art.-Nr. 8030	je €
Trafo inkl. Schalter mit Stecker (max. 60 W)	Art.-Nr. 8060	je €
Funkdimmer anstatt Schalter *	Art.-Nr. 8212	je €

Kombi 0004F | spiegelseitig 0104F (mit Fußgestell)

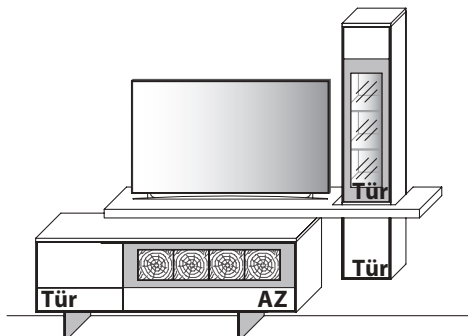

B 265,0 cm x H 210,9 cm x T 45,2 / 41,0 / 30,0 cm

Gesamtpreis Kombination

- ohne Zubehör -	Wildeiche	€
Lowboard	Art.-Nr. 1854F	€
TV-Hängeelement	Art.-Nr. 11523	€

Zubehöreprüfung

LED-Akzent-Beleuchtung 9,4 W (f. 1854F)	Art.-Nr. 9121B	€
LED-Unterboden-Beleuchtung 5,4 W (f. 1854F)	Art.-Nr. 9181B	€
LED-Spot-Beleuchtung 4,5 W (f. 11523)	Art.-Nr. 9003	€
LED-Ambiente-Beleuchtung 5,7 W (f. 11523)	Art.-Nr. 115B	€
LED-TV-Unterboden-Beleuchtung 5,1 W (f. 11523)	Art.-Nr. 9152B	€
Trafo inkl. Schalter mit Stecker (max. 15 W)	Art.-Nr. 8015	je €
Trafo inkl. Schalter mit Stecker (max. 30 W)	Art.-Nr. 8030	je €
Trafo inkl. Schalter mit Stecker (max. 60 W)	Art.-Nr. 8060	je €
Funkdimmer anstatt Schalter *	Art.-Nr. 8212	je €

KOMBINATIONEN

Kombi 0005G | spiegelseitig 0105G (mit Gleiter)

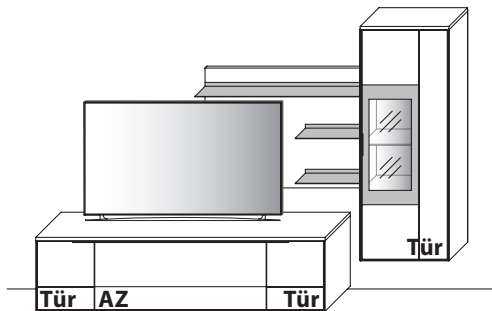

B 283,8 cm x H 196,3 cm x T 45,2 / 37,0 / 23,8 cm

Gesamtpreis Kombination

- ohne Zubehör -	Wildeiche	€
Lowboard	Art.-Nr. 1030G	€
Hängeelement	Art.-Nr. 15613	€
Paneel	Art.-Nr. 8223	€

Zubehöreffahrung

LED-Spot-Beleuchtung 3,0 W (f. 15613)	Art.-Nr. 9002	€
LED-Ambiente-Beleuchtung 9,8 W (f. 8223)	Art.-Nr. 822B	€
Trafo inkl. Schalter mit Stecker (max. 15 W)	Art.-Nr. 8015	je €
Funkdimmer anstatt Schalter*	Art.-Nr. 8212	je €

Kombi 0005S | spiegelseitig 0105S (mit Sockel)

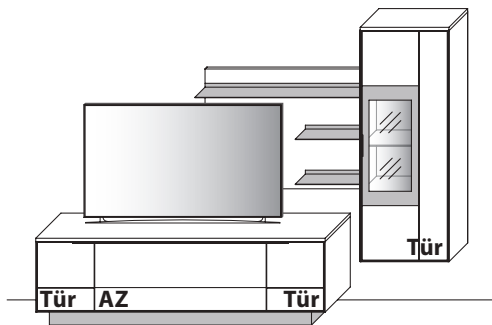

B 283,8 cm x H 203,3 cm x T 45,2 / 37,0 / 23,8 cm

Gesamtpreis Kombination

- ohne Zubehör -	Wildeiche	€
Lowboard	Art.-Nr. 1030S	€
Hängeelement	Art.-Nr. 15613	€
Paneel	Art.-Nr. 8223	€

Zubehöreffahrung

LED-Unterboden-Beleuchtung 6,0 W (f. 1030S)	Art.-Nr. 9201B	€
LED-Spot-Beleuchtung 3,0 W (f. 15613)	Art.-Nr. 9002	€
LED-Ambiente-Beleuchtung 9,8 W (f. 8223)	Art.-Nr. 822B	€
Trafo inkl. Schalter mit Stecker (max. 15 W)	Art.-Nr. 8015	je €
Trafo inkl. Schalter mit Stecker (max. 30 W)	Art.-Nr. 8030	je €
Funkdimmer anstatt Schalter*	Art.-Nr. 8212	je €

Kombi 0005F | spiegelseitig 0105F (mit Fußgestell)

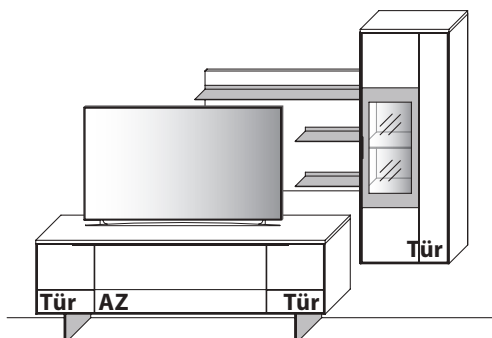

B 283,8 cm x H 210,6 cm x T 45,2 / 37,0 / 23,8 cm

Gesamtpreis Kombination

- ohne Zubehör -	Wildeiche	€
Lowboard	Art.-Nr. 1030F	€
Hängeelement	Art.-Nr. 15613	€
Paneel	Art.-Nr. 8223	€

Zubehöreffahrung

LED-Unterboden-Beleuchtung 6,0 W (f. 1030F)	Art.-Nr. 9201B	€
LED-Spot-Beleuchtung 3,0 W (f. 15613)	Art.-Nr. 9002	€
LED-Ambiente-Beleuchtung 9,8 W (f. 8223)	Art.-Nr. 822B	€
Trafo inkl. Schalter mit Stecker (max. 15 W)	Art.-Nr. 8015	je €
Trafo inkl. Schalter mit Stecker (max. 30 W)	Art.-Nr. 8030	je €
Funkdimmer anstatt Schalter*	Art.-Nr. 8212	je €

KOMBINATIONEN

Kombi 0006G | spiegelseitig 0106G (mit Gleiter)

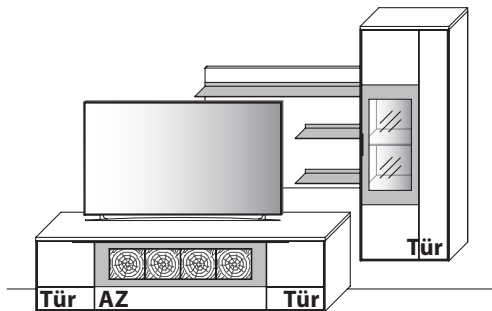

B 283,8 cm x H 196,3 cm x T 45,2 / 37,0 / 23,8 cm

Gesamtpreis Kombination

- ohne Zubehör -	Wildeiche	€
Lowboard	Art.-Nr. 1050G	€
Hängeelement	Art.-Nr. 15613	€
Paneel	Art.-Nr. 8223	€

Zubehörimpfehlung

LED-Akzent-Beleuchtung 9,4 W (f. 1050G)	Art.-Nr. 9121B	€
LED-Spot-Beleuchtung 3,0 W (f. 15613)	Art.-Nr. 9002	€
LED-Ambiente-Beleuchtung 9,8 W (f. 8223)	Art.-Nr. 822B	€
Trafo inkl. Schalter mit Stecker (max. 15 W)	Art.-Nr. 8015	je €
Trafo inkl. Schalter mit Stecker (max. 30 W)	Art.-Nr. 8030	je €
Funkdimmer anstatt Schalter *	Art.-Nr. 8212	je €

Kombi 0006S | spiegelseitig 0106S (mit Sockel)

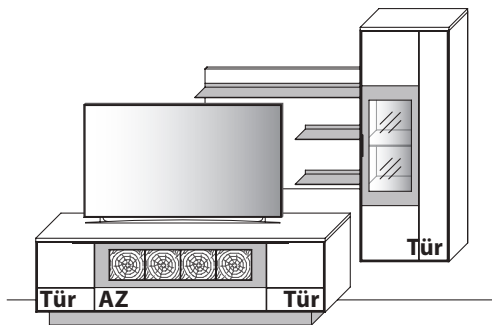

B 283,8 cm x H 203,3 cm x T 45,2 / 37,0 / 23,8 cm

Gesamtpreis Kombination

- ohne Zubehör -	Wildeiche	€
Lowboard	Art.-Nr. 1050S	€
Hängeelement	Art.-Nr. 15613	€
Paneel	Art.-Nr. 8223	€

Zubehörimpfehlung

LED-Akzent-Beleuchtung 9,4 W (f. 1050S)	Art.-Nr. 9121B	€
LED-Unterboden-Beleuchtung 6,0 W (f. 1050S)	Art.-Nr. 9201B	€
LED-Spot-Beleuchtung 3,0 W (f. 15613)	Art.-Nr. 9002	€
LED-Ambiente-Beleuchtung 9,8 W (f. 8223)	Art.-Nr. 822B	€
Trafo inkl. Schalter mit Stecker (max. 15 W)	Art.-Nr. 8015	je €
Trafo inkl. Schalter mit Stecker (max. 30 W)	Art.-Nr. 8030	je €
Funkdimmer anstatt Schalter *	Art.-Nr. 8212	je €

Kombi 0006F | spiegelseitig 0106F (mit Fußgestell)

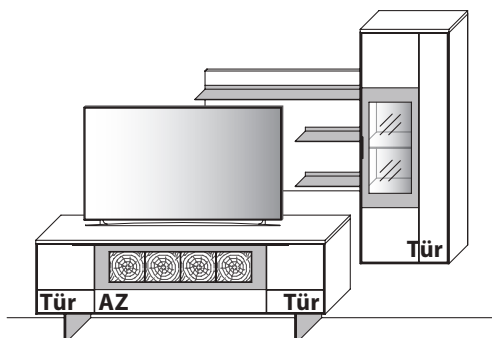

B 283,8 cm x H 210,6 cm x T 45,2 / 37,0 / 23,8 cm

Gesamtpreis Kombination

- ohne Zubehör -	Wildeiche	€
Lowboard	Art.-Nr. 1050F	€
Hängeelement	Art.-Nr. 15613	€
Paneel	Art.-Nr. 8223	€

Zubehörimpfehlung

LED-Akzent-Beleuchtung 9,4 W (f. 1050F)	Art.-Nr. 9121B	€
LED-Unterboden-Beleuchtung 6,0 W (f. 1050F)	Art.-Nr. 9201B	€
LED-Spot-Beleuchtung 3,0 W (f. 15613)	Art.-Nr. 9002	€
LED-Ambiente-Beleuchtung 9,8 W (f. 8223)	Art.-Nr. 822B	€
Trafo inkl. Schalter mit Stecker (max. 15 W)	Art.-Nr. 8015	je €
Trafo inkl. Schalter mit Stecker (max. 30 W)	Art.-Nr. 8030	je €
Funkdimmer anstatt Schalter *	Art.-Nr. 8212	je €

KOMBINATIONEN

Kombi 0007G | spiegelseitig 0107G (mit Gleiter)

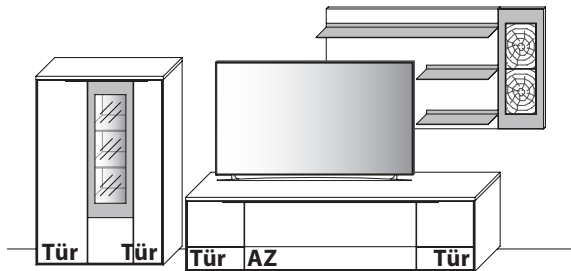

B 342,4 cm x H 168,8 cm x T 45,2 / 37,0 / 23,8 cm
(Breite inkl. 1 x 20 cm Abstand)

	Wildeiche	€
Highboard	Art.-Nr. 4813	€
Lowboard	Art.-Nr. 1030G	€
Paneel	Art.-Nr. 8253	€

Zubehöreffahrung

LED-Spot-Beleuchtung 4,5 W (f. 4813)	Art.-Nr. 9003	€
LED-Akzent- / Ambiente-Beleuchtung 24,2 W (f. 8253)	Art.-Nr. 825B	€
Trafo inkl. Schalter mit Stecker (max. 15 W)	Art.-Nr. 8015	je €
Trafo inkl. Schalter mit Stecker (max. 30 W)	Art.-Nr. 8030	je €
Funkdimmer anstatt Schalter *	Art.-Nr. 8212	je €

Kombi 0007S | spiegelseitig 0107S (mit Sockel)

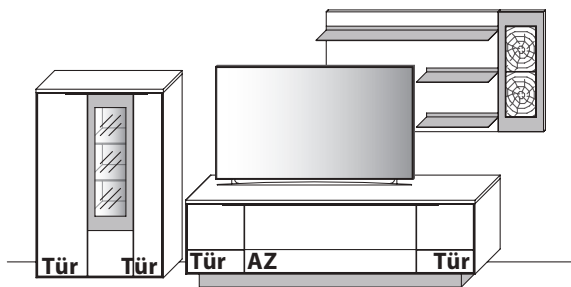

B 342,4 cm x H 175,8 cm x T 45,2 / 37,0 / 23,8 cm
(Breite inkl. 1 x 20 cm Abstand)

	Wildeiche	€
Highboard	Art.-Nr. 4813	€
Lowboard	Art.-Nr. 1030S	€
Paneel	Art.-Nr. 8253	€

Zubehöreffahrung

LED-Spot-Beleuchtung 4,5 W (f. 4813)	Art.-Nr. 9003	€
LED-Unterboden-Beleuchtung 6,0 W (f. 1030S)	Art.-Nr. 9201B	€
LED-Akzent- / Ambiente-Beleuchtung 24,2 W (f. 8253)	Art.-Nr. 825B	€
Trafo inkl. Schalter mit Stecker (max. 15 W)	Art.-Nr. 8015	je €
Trafo inkl. Schalter mit Stecker (max. 30 W)	Art.-Nr. 8030	je €
Trafo inkl. Schalter mit Stecker (max. 60 W)	Art.-Nr. 8060	je €
Funkdimmer anstatt Schalter *	Art.-Nr. 8212	je €

Kombi 0007F | spiegelseitig 0107F (mit Fußgestell)

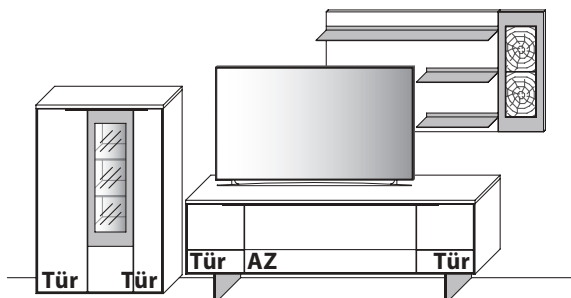

B 342,4 cm x H 183,1 cm x T 45,2 / 37,0 / 23,8 cm
(Breite inkl. 1 x 20 cm Abstand)

	Wildeiche	€
Highboard	Art.-Nr. 4813	€
Lowboard	Art.-Nr. 1030F	€
Paneel	Art.-Nr. 8253	€

Zubehöreffahrung

LED-Spot-Beleuchtung 4,5 W (f. 4813)	Art.-Nr. 9003	€
LED-Unterboden-Beleuchtung 6,0 W (f. 1030F)	Art.-Nr. 9201B	€
LED-Akzent- / Ambiente-Beleuchtung 24,2 W (f. 8253)	Art.-Nr. 825B	€
Trafo inkl. Schalter mit Stecker (max. 15 W)	Art.-Nr. 8015	je €
Trafo inkl. Schalter mit Stecker (max. 30 W)	Art.-Nr. 8030	je €
Trafo inkl. Schalter mit Stecker (max. 60 W)	Art.-Nr. 8060	je €
Funkdimmer anstatt Schalter *	Art.-Nr. 8212	je €

KOMBINATIONEN

Kombi 0008G | spiegelseitig 0108G (mit Gleiter)

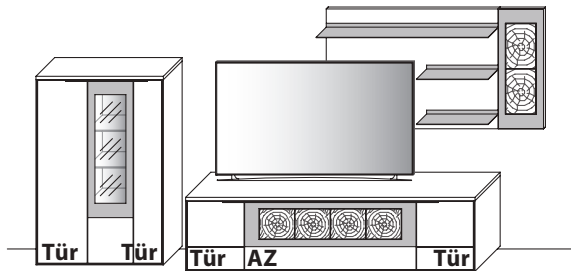

B 342,4 cm x H 168,8 cm x T 45,2 / 37,0 / 23,8 cm
(Breite inkl. 1 x 20 cm Abstand)

Kombi 0008S | spiegelseitig 0108S (mit Sockel)

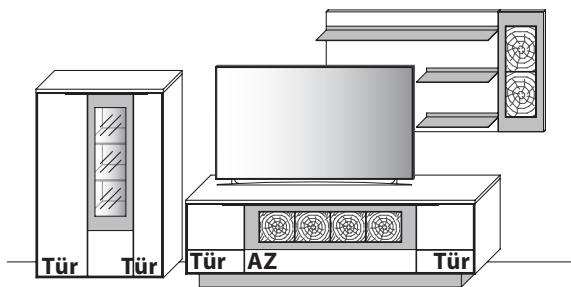

B 342,4 cm x H 175,8 cm x T 45,2 / 37,0 / 23,8 cm
(Breite inkl. 1 x 20 cm Abstand)

Kombi 0008F | spiegelseitig 0108F (mit Fußgestell)

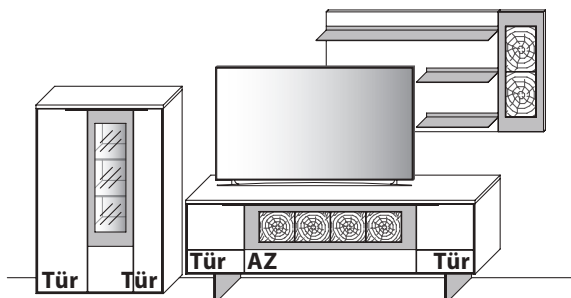

B 342,4 cm x H 183,1 cm x T 45,2 / 37,0 / 23,8 cm
(Breite inkl. 1 x 20 cm Abstand)

	Wildeiche	€
Highboard	Art.-Nr. 4813	€
Lowboard	Art.-Nr. 1050G	€
Paneel	Art.-Nr. 8253	€

Zubehöreffahrung

LED-Spot-Beleuchtung 4,5 W (f. 4813)	Art.-Nr. 9003	€
LED-Akzent-Beleuchtung 9,4 W (f. 1050G)	Art.-Nr. 9121B	€
LED-Akzent- / Ambiente-Beleuchtung 24,2 W (f. 8253)	Art.-Nr. 825B	€
Trafo inkl. Schalter mit Stecker (max. 15 W)	Art.-Nr. 8015	je €
Trafo inkl. Schalter mit Stecker (max. 30 W)	Art.-Nr. 8030	je €
Trafo inkl. Schalter mit Stecker (max. 60 W)	Art.-Nr. 8060	je €
Funkdimmer anstatt Schalter *	Art.-Nr. 8212	je €

	Wildeiche	€
Highboard	Art.-Nr. 4813	€
Lowboard	Art.-Nr. 1050S	€
Paneel	Art.-Nr. 8253	€

Zubehöreffahrung

LED-Spot-Beleuchtung 4,5 W (f. 4813)	Art.-Nr. 9003	€
LED-Akzent-Beleuchtung 9,4 W (f. 1050S)	Art.-Nr. 9121B	€
LED-Unterboden-Beleuchtung 6,0 W (f. 1050S)	Art.-Nr. 9201B	€
LED-Akzent- / Ambiente-Beleuchtung 24,2 W (f. 8253)	Art.-Nr. 825B	€
Trafo inkl. Schalter mit Stecker (max. 15 W)	Art.-Nr. 8015	je €
Trafo inkl. Schalter mit Stecker (max. 30 W)	Art.-Nr. 8030	je €
Trafo inkl. Schalter mit Stecker (max. 60 W)	Art.-Nr. 8060	je €
Funkdimmer anstatt Schalter *	Art.-Nr. 8212	je €

	Wildeiche	€
Highboard	Art.-Nr. 4813	€
Lowboard	Art.-Nr. 1050F	€
Paneel	Art.-Nr. 8253	€

Zubehöreffahrung

LED-Spot-Beleuchtung 4,5 W (f. 4813)	Art.-Nr. 9003	€
LED-Akzent-Beleuchtung 9,4 W (f. 1050F)	Art.-Nr. 9121B	€
LED-Unterboden-Beleuchtung 6,0 W (f. 1050F)	Art.-Nr. 9201B	€
LED-Akzent- / Ambiente-Beleuchtung 24,2 W (f. 8253)	Art.-Nr. 825B	€
Trafo inkl. Schalter mit Stecker (max. 15 W)	Art.-Nr. 8015	je €
Trafo inkl. Schalter mit Stecker (max. 30 W)	Art.-Nr. 8030	je €
Trafo inkl. Schalter mit Stecker (max. 60 W)	Art.-Nr. 8060	je €
Funkdimmer anstatt Schalter *	Art.-Nr. 8212	je €

KOMBINATIONEN

Kombi 0009G | spiegelseitig 0109G (mit Gleiter)

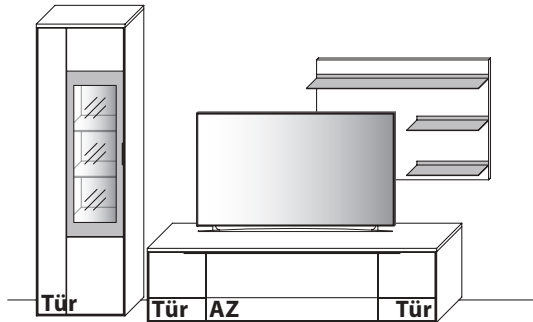

B 303,8 cm x H 205,6 cm x T 45,2 / 37,0 / 23,8 cm
(Breite inkl. 1 x 20 cm Abstand)

Kombi 0009S | spiegelseitig 0109S (mit Sockel)

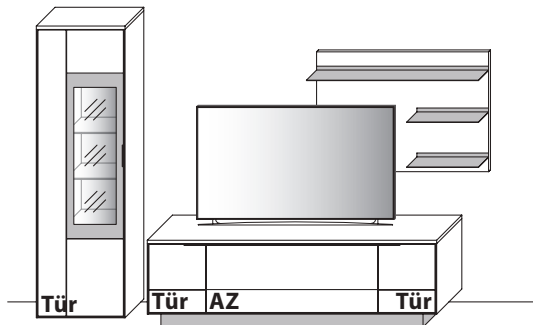

B 303,8 cm x H 205,6 cm x T 45,2 / 37,0 / 23,8 cm
(Breite inkl. 1 x 20 cm Abstand)

Kombi 0009F | spiegelseitig 0109F (mit Fußgestell)

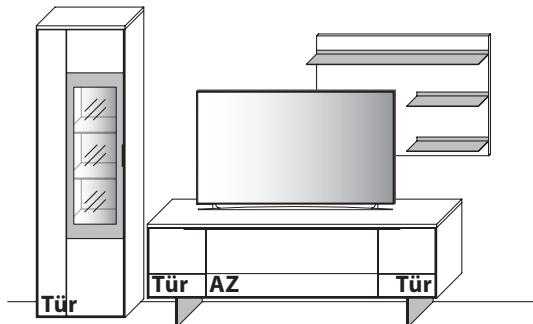

B 303,8 cm x H 205,6 cm x T 45,2 / 37,0 / 23,8 cm
(Breite inkl. 1 x 20 cm Abstand)

	Wildeiche	€
Zeilenschrank	Art.-Nr. 6614	€
Lowboard	Art.-Nr. 1030G	€
Paneel	Art.-Nr. 8223	€

Zubehöreffahrung

LED-Spot-Beleuchtung 4,5 W (f. 6614)	Art.-Nr. 9003	€
LED-Ambiente-Beleuchtung 9,8 W (f. 8223)	Art.-Nr. 822B	€
Trafo inkl. Schalter mit Stecker (max. 15 W)	Art.-Nr. 8015	je €
Trafo inkl. Schalter mit Stecker (max. 30 W)	Art.-Nr. 8030	je €
Funkdimmer anstatt Schalter*	Art.-Nr. 8212	je €

	Wildeiche	€
Zeilenschrank	Art.-Nr. 6614	€
Lowboard	Art.-Nr. 1030S	€
Paneel	Art.-Nr. 8223	€

Zubehöreffahrung

LED-Spot-Beleuchtung 4,5 W (f. 6614)	Art.-Nr. 9003	€
LED-Unterboden-Beleuchtung 6,0 W (f. 1030S)	Art.-Nr. 9201B	€
LED-Ambiente-Beleuchtung 9,8 W (f. 8223)	Art.-Nr. 822B	€
Trafo inkl. Schalter mit Stecker (max. 15 W)	Art.-Nr. 8015	je €
Trafo inkl. Schalter mit Stecker (max. 30 W)	Art.-Nr. 8030	je €
Funkdimmer anstatt Schalter*	Art.-Nr. 8212	je €

	Wildeiche	€
Zeilenschrank	Art.-Nr. 6614	€
Lowboard	Art.-Nr. 1030F	€
Paneel	Art.-Nr. 8223	€

Zubehöreffahrung

LED-Spot-Beleuchtung 4,5 W (f. 6614)	Art.-Nr. 9003	€
LED-Unterboden-Beleuchtung 6,0 W (f. 1030F)	Art.-Nr. 9201B	€
LED-Ambiente-Beleuchtung 9,8 W (f. 8223)	Art.-Nr. 822B	€
Trafo inkl. Schalter mit Stecker (max. 15 W)	Art.-Nr. 8015	je €
Trafo inkl. Schalter mit Stecker (max. 30 W)	Art.-Nr. 8030	je €
Funkdimmer anstatt Schalter*	Art.-Nr. 8212	je €

KOMBINATIONEN

Kombi 0010G | spiegelseitig 0110G

(mit Gleiter)

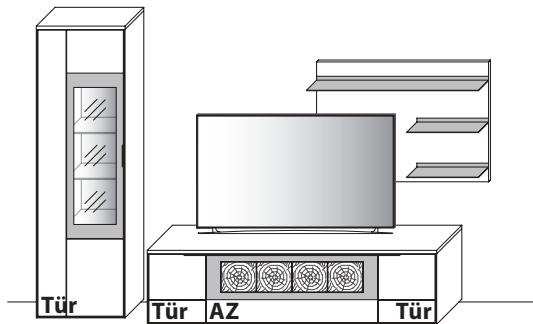

B 303,8 cm x H 205,6 cm x T 45,2 / 37,0 / 23,8 cm

(Breite inkl. 1 x 20 cm Abstand)

Kombi 0010S | spiegelseitig 0110S

(mit Sockel)

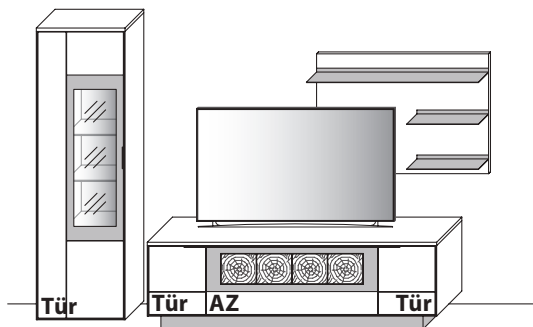

B 303,8 cm x H 205,6 cm x T 45,2 / 37,0 / 23,8 cm

(Breite inkl. 1 x 20 cm Abstand)

Kombi 0010F | spiegelseitig 0110F

(mit Fußgestell)

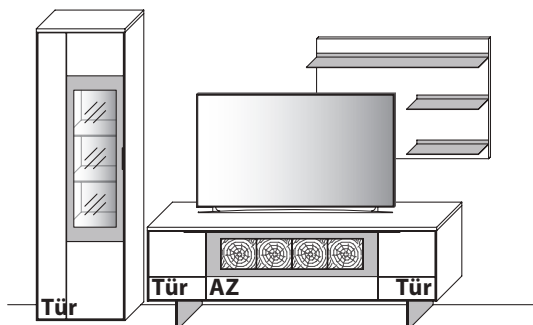

B 303,8 cm x H 205,6 cm x T 45,2 / 37,0 / 23,8 cm

(Breite inkl. 1 x 20 cm Abstand)

	Wildeiche	€
Zeilenschrank	Art.-Nr. 6614	€
Lowboard	Art.-Nr. 1050G	€
Paneel	Art.-Nr. 8223	€

Zubehörempfehlung

LED-Spot-Beleuchtung 4,5 W (f. 6614)	Art.-Nr. 9003	€
LED-Akzent-Beleuchtung 9,4 W (f. 1050G)	Art.-Nr. 9121B	€
LED-Ambiente-Beleuchtung 9,8 W (f. 8223)	Art.-Nr. 822B	€
Trafo inkl. Schalter mit Stecker (max. 15 W)	Art.-Nr. 8015	je €
Trafo inkl. Schalter mit Stecker (max. 30 W)	Art.-Nr. 8030	je €
Funkdimmer anstatt Schalter *	Art.-Nr. 8212	je €

	Wildeiche	€
Zeilenschrank	Art.-Nr. 6614	€
Lowboard	Art.-Nr. 1050S	€
Paneel	Art.-Nr. 8223	€

Zubehörempfehlung

LED-Spot-Beleuchtung 4,5 W (f. 6614)	Art.-Nr. 9003	€
LED-Akzent-Beleuchtung 9,4 W (f. 1050S)	Art.-Nr. 9121B	€
LED-Unterboden-Beleuchtung 6,0 W (f. 1050S)	Art.-Nr. 9201B	€
LED-Ambiente-Beleuchtung 9,8 W (f. 8223)	Art.-Nr. 822B	€
Trafo inkl. Schalter mit Stecker (max. 15 W)	Art.-Nr. 8015	je €
Trafo inkl. Schalter mit Stecker (max. 30 W)	Art.-Nr. 8030	je €
Funkdimmer anstatt Schalter *	Art.-Nr. 8212	je €

	Wildeiche	€
Zeilenschrank	Art.-Nr. 6614	€
Lowboard	Art.-Nr. 1050F	€
Paneel	Art.-Nr. 8223	€

Zubehörempfehlung

LED-Spot-Beleuchtung 4,5 W (f. 6614)	Art.-Nr. 9003	€
LED-Akzent-Beleuchtung 9,4 W (f. 1050F)	Art.-Nr. 9121B	€
LED-Unterboden-Beleuchtung 6,0 W (f. 1050F)	Art.-Nr. 9201B	€
LED-Ambiente-Beleuchtung 9,8 W (f. 8223)	Art.-Nr. 822B	€
Trafo inkl. Schalter mit Stecker (max. 15 W)	Art.-Nr. 8015	je €
Trafo inkl. Schalter mit Stecker (max. 30 W)	Art.-Nr. 8030	je €
Funkdimmer anstatt Schalter *	Art.-Nr. 8212	je €

KOMBINATIONEN

Kombi 0012G | spiegelseitig 0112G (mit Gleiter)

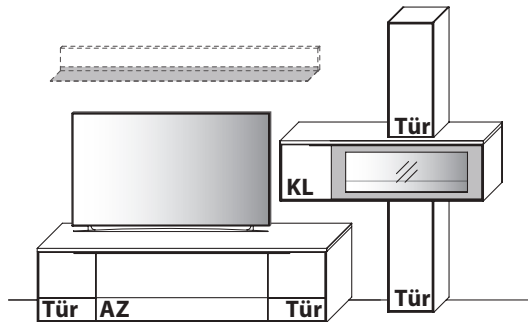

B 306,9 cm x H 204,4 cm x T 45,2 / 37,0 / 30,0 / 23,8 cm

Kombi 0012S | spiegelseitig 0112S (mit Sockel)

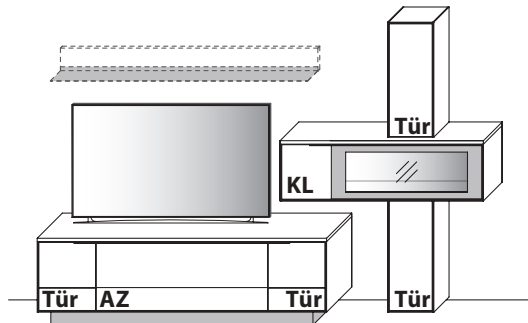

B 306,9 cm x H 204,4 cm x T 45,2 / 37,0 / 30,0 / 23,8 cm

Kombi 0012F | spiegelseitig 0112F (mit Fußgestell)

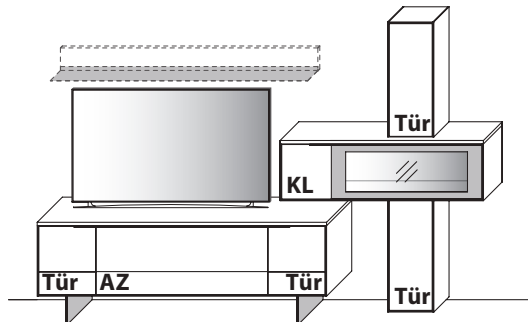

B 306,9 cm x H 204,4 cm x T 45,2 / 37,0 / 30,0 / 23,8 cm

	Wildeiche	€
Lowboard	Art.-Nr. 1030G	€
Hängeelement	Art.-Nr. 11414	€
Kombi-Hängeelement	Art.-Nr. 6334	€

Zubehörimpfehlung

Wandboard	Art.-Nr. 8180	€
LED-Ambiente-Beleuchtung 6,8 W (f. 8180)	Art.-Nr. 818B	€
LED-Spot-Beleuchtung 3,0 W (f. 11413)	Art.-Nr. 9012	€
LED-Ambiente-Beleuchtung 26,4 W (f. 6334)	Art.-Nr. 633B	€
Trafo inkl. Schalter mit Stecker (max. 15 W)	Art.-Nr. 8015	je €
Trafo inkl. Schalter mit Stecker (max. 30 W)	Art.-Nr. 8030	je €
Funkdimmer anstatt Schalter *	Art.-Nr. 8212	je €

	Wildeiche	€
Lowboard	Art.-Nr. 1030S	€
Hängeelement	Art.-Nr. 11414	€
Kombi-Hängeelement	Art.-Nr. 6334	€

Zubehörimpfehlung

Wandboard	Art.-Nr. 8180	€
LED-Ambiente-Beleuchtung 6,8 W (f. 8180)	Art.-Nr. 818B	€
LED-Spot-Beleuchtung 3,0 W (f. 11413)	Art.-Nr. 9012	€
LED-Unterboden-Beleuchtung 6,0 W (f. 1050S)	Art.-Nr. 9201B	€
LED-Ambiente-Beleuchtung 26,4 W (f. 6334)	Art.-Nr. 633B	€
Trafo inkl. Schalter mit Stecker (max. 15 W)	Art.-Nr. 8015	je €
Trafo inkl. Schalter mit Stecker (max. 30 W)	Art.-Nr. 8030	je €
Funkdimmer anstatt Schalter *	Art.-Nr. 8212	je €

	Wildeiche	€
Lowboard	Art.-Nr. 1030F	€
Hängeelement	Art.-Nr. 11414	€
Kombi-Hängeelement	Art.-Nr. 6334	€

Zubehörimpfehlung

Wandboard	Art.-Nr. 8180	€
LED-Ambiente-Beleuchtung 6,8 W (f. 8180)	Art.-Nr. 818B	€
LED-Spot-Beleuchtung 3,0 W (f. 11413)	Art.-Nr. 9012	€
LED-Unterboden-Beleuchtung 6,0 W (f. 1050S)	Art.-Nr. 9201B	€
LED-Ambiente-Beleuchtung 26,4 W (f. 6334)	Art.-Nr. 633B	€
Trafo inkl. Schalter mit Stecker (max. 15 W)	Art.-Nr. 8015	je €
Trafo inkl. Schalter mit Stecker (max. 30 W)	Art.-Nr. 8030	je €
Funkdimmer anstatt Schalter *	Art.-Nr. 8212	je €

KOMBINATIONEN

Kombi 0011G | spiegelseitig 0111G

(mit Gleiter)

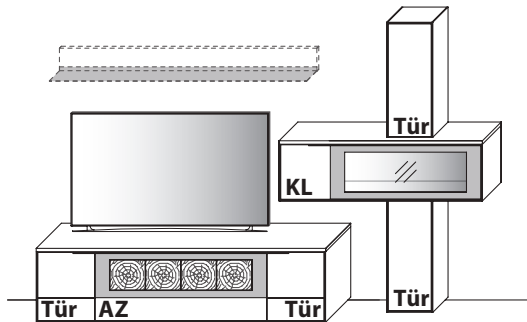

B 306,9 cm x H 204,4 cm x T 45,2 / 37,0 / 30,0 / 23,8 cm

Kombi 0011S | spiegelseitig 0111S

(mit Sockel)

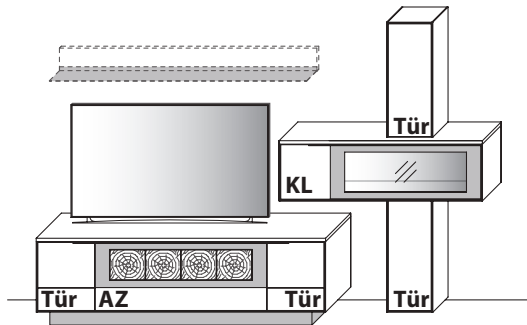

B 306,9 cm x H 204,4 cm x T 45,2 / 37,0 / 30,0 / 23,8 cm

Kombi 0011F | spiegelseitig 0111F

(mit Fußgestell)

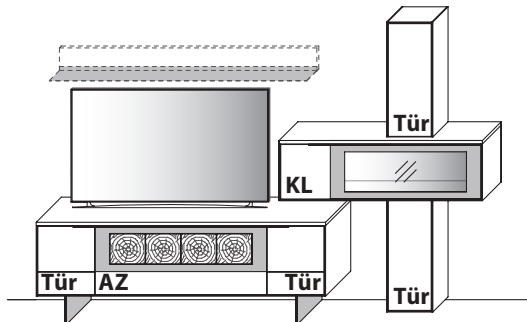

B 306,9 cm x H 204,4 cm x T 45,2 / 37,0 / 30,0 / 23,8 cm

	Wildeiche	€
Lowboard	Art.-Nr. 1050G	€
Hängeelement	Art.-Nr. 11414	€
Kombi-Hängeelement	Art.-Nr. 6334	€

Zubehörimpfehlung

Wandboard	Art.-Nr. 8180	€
LED-Ambiente-Beleuchtung 6,8 W (f. 8180)	Art.-Nr. 818B	€
LED-Spot-Beleuchtung 3,0 W (f. 11413)	Art.-Nr. 9012	€
LED-Akzent-Beleuchtung 9,4 W (f. 1050G)	Art.-Nr. 9121B	€
LED-Ambiente-Beleuchtung 26,4 W (f. 6334)	Art.-Nr. 633B	€
Trafo inkl. Schalter mit Stecker (max. 15 W)	Art.-Nr. 8015	je €
Trafo inkl. Schalter mit Stecker (max. 30 W)	Art.-Nr. 8030	je €
Funkdimmer anstatt Schalter *	Art.-Nr. 8212	je €

	Wildeiche	€
Lowboard	Art.-Nr. 1050S	€
Hängeelement	Art.-Nr. 11414	€
Kombi-Hängeelement	Art.-Nr. 6334	€

Zubehörimpfehlung

Wandboard	Art.-Nr. 8180	€
LED-Ambiente-Beleuchtung 6,8 W (f. 8180)	Art.-Nr. 818B	€
LED-Spot-Beleuchtung 3,0 W (f. 11413)	Art.-Nr. 9012	€
LED-Akzent-Beleuchtung 9,4 W (f. 1050S)	Art.-Nr. 9121B	€
LED-Unterboden-Beleuchtung 6,0 W (f. 1050S)	Art.-Nr. 9201B	€
LED-Ambiente-Beleuchtung 26,4 W (f. 6334)	Art.-Nr. 633B	€
Trafo inkl. Schalter mit Stecker (max. 15 W)	Art.-Nr. 8015	je €
Trafo inkl. Schalter mit Stecker (max. 30 W)	Art.-Nr. 8030	je €
Funkdimmer anstatt Schalter *	Art.-Nr. 8212	je €

	Wildeiche	€
Lowboard	Art.-Nr. 1050F	€
Hängeelement	Art.-Nr. 11414	€
Kombi-Hängeelement	Art.-Nr. 6334	€

Zubehörimpfehlung

Wandboard	Art.-Nr. 8180	€
LED-Ambiente-Beleuchtung 6,8 W (f. 8180)	Art.-Nr. 818B	€
LED-Spot-Beleuchtung 3,0 W (f. 11413)	Art.-Nr. 9012	€
LED-Akzent-Beleuchtung 9,4 W (f. 1050F)	Art.-Nr. 9121B	€
LED-Unterboden-Beleuchtung 6,0 W (f. 1050S)	Art.-Nr. 9201B	€
LED-Ambiente-Beleuchtung 26,4 W (f. 6334)	Art.-Nr. 633B	€
Trafo inkl. Schalter mit Stecker (max. 15 W)	Art.-Nr. 8015	je €
Trafo inkl. Schalter mit Stecker (max. 30 W)	Art.-Nr. 8030	je €
Funkdimmer anstatt Schalter *	Art.-Nr. 8212	je €

KOMBINATIONEN

Kombi 0014G | spiegelseitig 0114G (mit Gleiter)

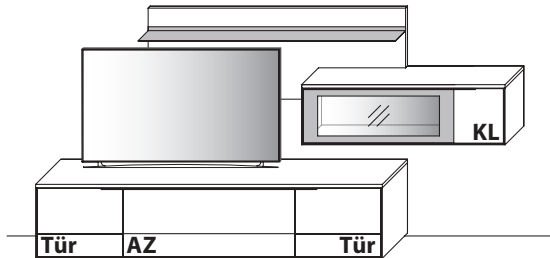

B 321,9 cm x H 160,3 cm x T 45,2 / 37,0 / 23,8 cm

Kombi 0014S | spiegelseitig 0114S (mit Sockel)

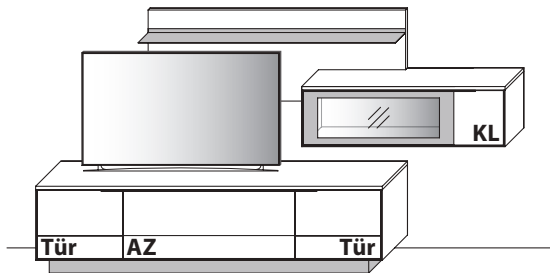

B 321,9 cm x H 167,3 cm x T 45,2 / 37,0 / 23,8 cm

Kombi 0014F | spiegelseitig 0114F (mit Fußgestell)

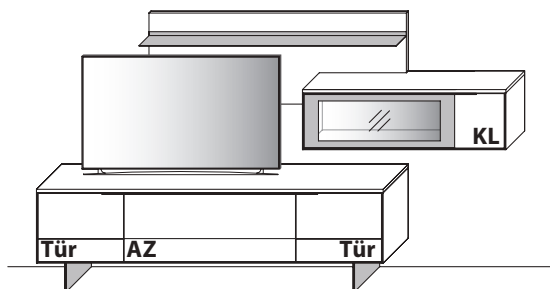

B 321,9 cm x H 174,6 cm x T 45,2 / 37,0 / 23,8 cm

	Wildeiche	€
Lowboard	Art.-Nr. 1430G	€
Hängeelement	Art.-Nr. 11413	€
Wandboard	Art.-Nr. 8623	€

Zubehöreffahrung

LED-Spot-Beleuchtung 3,0 W (f. 11414)	Art.-Nr. 9012	€
LED-Ambiente-Beleuchtung 6,8 W (f. 8623)	Art.-Nr. 862B	€
Trafo inkl. Schalter mit Stecker (max. 15 W)	Art.-Nr. 8015	je €
Trafo inkl. Schalter mit Stecker (max. 30 W)	Art.-Nr. 8030	je €
Funkdimmer anstatt Schalter*	Art.-Nr. 8212	je €

	Wildeiche	€
Lowboard	Art.-Nr. 1430S	€
Hängeelement	Art.-Nr. 11413	€
Wandboard	Art.-Nr. 8623	€

Zubehöreffahrung

LED-Spot-Beleuchtung 3,0 W (f. 11414)	Art.-Nr. 9012	€
LED-Unterboden-Beleuchtung 7,2 W (f. 1430S)	Art.-Nr. 9241B	€
LED-Ambiente-Beleuchtung 6,8 W (f. 8623)	Art.-Nr. 862B	€
Trafo inkl. Schalter mit Stecker (max. 15 W)	Art.-Nr. 8015	je €
Trafo inkl. Schalter mit Stecker (max. 30 W)	Art.-Nr. 8030	je €
Funkdimmer anstatt Schalter*	Art.-Nr. 8212	je €

	Wildeiche	€
Lowboard	Art.-Nr. 1430F	€
Hängeelement	Art.-Nr. 11413	€
Wandboard	Art.-Nr. 8623	€

Zubehöreffahrung

LED-Spot-Beleuchtung 3,0 W (f. 11414)	Art.-Nr. 9012	€
LED-Unterboden-Beleuchtung 7,2 W (f. 1430S)	Art.-Nr. 9241B	€
LED-Ambiente-Beleuchtung 6,8 W (f. 8623)	Art.-Nr. 862B	€
Trafo inkl. Schalter mit Stecker (max. 15 W)	Art.-Nr. 8015	je €
Trafo inkl. Schalter mit Stecker (max. 30 W)	Art.-Nr. 8030	je €
Funkdimmer anstatt Schalter*	Art.-Nr. 8212	je €

KOMBINATIONEN

Kombi 0013G | spiegelseitig 0113G (mit Gleiter)

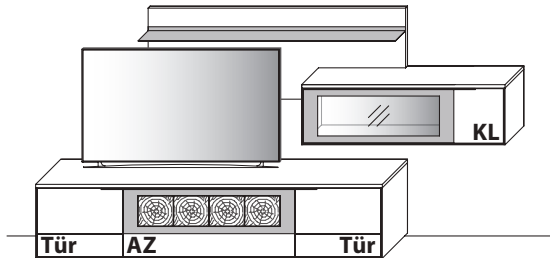

B 321,9 cm x H 160,3 cm x T 45,2 / 37,0 / 23,8 cm

Kombi 0013S | spiegelseitig 0113S (mit Sockel)

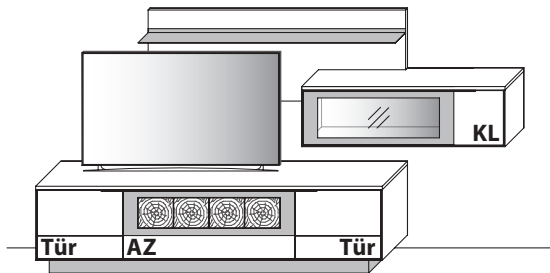

B 321,9 cm x H 167,3 cm x T 45,2 / 37,0 / 23,8 cm

Kombi 0013F | spiegelseitig 0113F (mit Fußgestell)

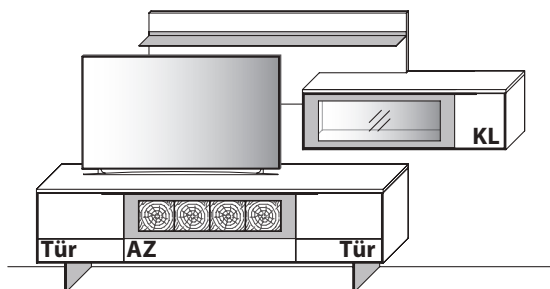

B 321,9 cm x H 174,6 cm x T 45,2 / 37,0 / 23,8 cm

	Wildeiche	€
Lowboard	Art.-Nr. 1450G	€
Hängeelement	Art.-Nr. 11413	€
Wandboard	Art.-Nr. 8623	€

Zubehöreffahrung

LED-Spot-Beleuchtung 3,0 W (f. 11414)	Art.-Nr. 9012	€
LED-Akzent-Beleuchtung 9,4 W (f. 1450G)	Art.-Nr. 9121B	€
LED-Ambiente-Beleuchtung 6,8 W (f. 8623)	Art.-Nr. 862B	€
Trafo inkl. Schalter mit Stecker (max. 15 W)	Art.-Nr. 8015	je €
Trafo inkl. Schalter mit Stecker (max. 30 W)	Art.-Nr. 8030	je €
Funkdimmer anstatt Schalter *	Art.-Nr. 8212	je €

	Wildeiche	€
Lowboard	Art.-Nr. 1450S	€
Hängeelement	Art.-Nr. 11413	€
Wandboard	Art.-Nr. 8623	€

Zubehöreffahrung

LED-Spot-Beleuchtung 3,0 W (f. 11414)	Art.-Nr. 9012	€
LED-Akzent-Beleuchtung 9,4 W (f. 1450S)	Art.-Nr. 9121B	€
LED-Unterboden-Beleuchtung 7,2 W (f. 1450S)	Art.-Nr. 9241B	€
LED-Ambiente-Beleuchtung 6,8 W (f. 8623)	Art.-Nr. 862B	€
Trafo inkl. Schalter mit Stecker (max. 15 W)	Art.-Nr. 8015	je €
Trafo inkl. Schalter mit Stecker (max. 30 W)	Art.-Nr. 8030	je €
Funkdimmer anstatt Schalter *	Art.-Nr. 8212	je €

	Wildeiche	€
Lowboard	Art.-Nr. 1450F	€
Hängeelement	Art.-Nr. 11413	€
Wandboard	Art.-Nr. 8623	€

Zubehöreffahrung

LED-Spot-Beleuchtung 3,0 W (f. 11414)	Art.-Nr. 9012	€
LED-Akzent-Beleuchtung 9,4 W (f. 1450F)	Art.-Nr. 9121B	€
LED-Unterboden-Beleuchtung 7,2 W (f. 1450S)	Art.-Nr. 9241B	€
LED-Ambiente-Beleuchtung 6,8 W (f. 8623)	Art.-Nr. 862B	€
Trafo inkl. Schalter mit Stecker (max. 15 W)	Art.-Nr. 8015	je €
Trafo inkl. Schalter mit Stecker (max. 30 W)	Art.-Nr. 8030	je €
Funkdimmer anstatt Schalter *	Art.-Nr. 8212	je €

LOWBOARDE

Abb. Gleiter

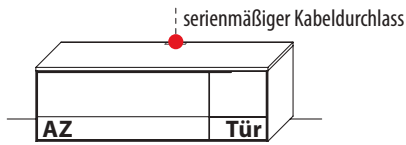

Mit Gleiter, H 53,6 cm

TYPE 1633G (Abbildung)
TYPE 1634G (spiegelseitig)

Wildeiche €

Abb. Sockel

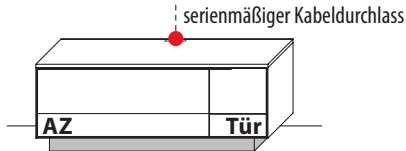

Mit Sockel, H 60,6 cm

TYPE 1633S (Abbildung)
TYPE 1634S (spiegelseitig)

Wildeiche €

Abb. Fußgestell

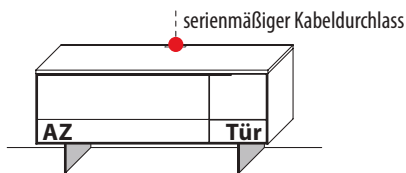

Mit Fußgestell, H 67,9 cm

TYPE 1633F (Abbildung)
TYPE 1634F (spiegelseitig)

Wildeiche €

B 161,9 cm x T 45,2 cm

1 fester Boden hinter Vollauszug

Zubehöreffahrung

LED-Unterboden-Beleuchtung 4,8 W (nur in Kombination mit Sockel oder Fußgestell)	Art.-Nr. 9161B	€
Trafo inkl. Schalter mit Stecker (max. 15 W)	Art.-Nr. 8015	€
Funkdimmer anstatt Schalter *	Art.-Nr. 8212	€
Netzschalter für vier Geräte Schalter links	Art.-Nr. 8013	€
Schalter rechts	Art.-Nr. 8014	€
IR-Repeater mit Aufsteller	Art.-Nr. 8301	€
IR-Repeater, rechts im Sockel eingelassen	Art.-Nr. 8302	€

Abb. Gleiter

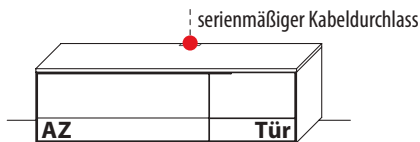

Mit Gleiter, H 53,6 cm

TYPE 1833G (Abbildung)
TYPE 1834G (spiegelseitig)

Wildeiche €

Abb. Sockel

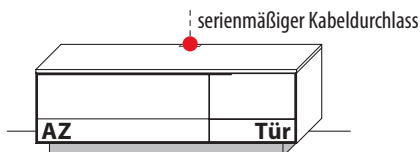

Mit Sockel, H 60,6 cm

TYPE 1833S (Abbildung)
TYPE 1834S (spiegelseitig)

Wildeiche €

Abb. Fußgestell

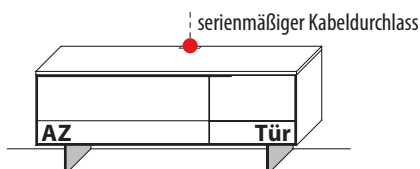

Mit Fußgestell, H 67,9 cm

TYPE 1833F (Abbildung)
TYPE 1834F (spiegelseitig)

Wildeiche €

B 181,9 cm x T 45,2 cm

1 fester Boden hinter Vollauszug

Zubehöreffahrung

LED-Unterboden-Beleuchtung 5,4 W (nur in Kombination mit Sockel oder Fußgestell)	Art.-Nr. 9181B	€
Trafo inkl. Schalter mit Stecker (max. 15 W)	Art.-Nr. 8015	€
Funkdimmer anstatt Schalter *	Art.-Nr. 8212	€
Netzschalter für vier Geräte Schalter links	Art.-Nr. 8013	€
Schalter rechts	Art.-Nr. 8014	€
IR-Repeater mit Aufsteller	Art.-Nr. 8301	€
IR-Repeater, rechts im Sockel eingelassen	Art.-Nr. 8302	€

LOWBOARDE

Abb. Gleiter

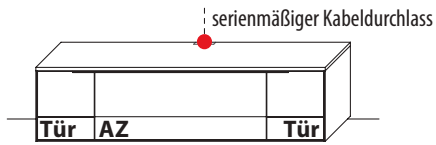

Mit Gleiter, H 53,6 cm

TYPE 1030G **Wildeiche** €

Mit Sockel, H 60,6 cm

TYPE 1030S **Wildeiche** €

Mit Fußgestell, H 67,9 cm

TYPE 1030F **Wildeiche** €

Abb. Sockel



Abb. Fußgestell



Zubehörempfehlung

LED-Unterboden-Beleuchtung 6,0 W (nur in Kombination mit Sockel oder Fußgestell)	Art.-Nr. 9201B	€
Trafo inkl. Schalter mit Stecker (max. 15 W)	Art.-Nr. 8015	€
Funkdimmer anstatt Schalter *	Art.-Nr. 8212	€
Netzschalter für vier Geräte Schalter links	Art.-Nr. 8013	€
Schalter rechts	Art.-Nr. 8014	€
IR-Repeater mit Aufsteller	Art.-Nr. 8301	€
IR-Repeater, rechts im Sockel eingelassen	Art.-Nr. 8302	€

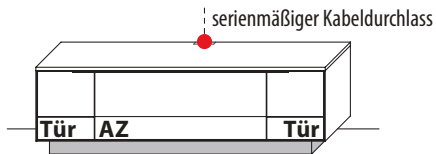
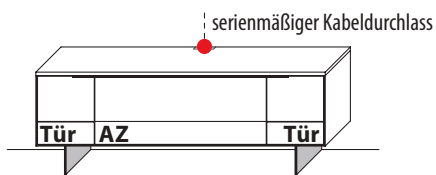
B 201,9 cm x T 45,2 cm

1 fester Boden hinter Vollauszug

Abb. Gleiter

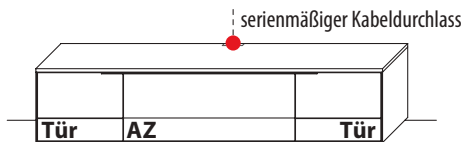

Mit Gleiter, H 53,6 cm

TYPE 1430G **Wildeiche** €

Mit Sockel, H 60,6 cm

TYPE 1430S **Wildeiche** €

Mit Fußgestell, H 67,9 cm

TYPE 1430F **Wildeiche** €

Abb. Sockel



Abb. Fußgestell



Zubehörempfehlung

LED-Unterboden-Beleuchtung 7,2 W (nur in Kombination mit Sockel oder Fußgestell)	Art.-Nr. 9241B	€
Trafo inkl. Schalter mit Stecker (max. 15 W)	Art.-Nr. 8015	€
Funkdimmer anstatt Schalter *	Art.-Nr. 8212	€
Netzschalter für vier Geräte Schalter links	Art.-Nr. 8013	€
Schalter rechts	Art.-Nr. 8014	€
IR-Repeater mit Aufsteller	Art.-Nr. 8301	€
IR-Repeater, rechts im Sockel eingelassen	Art.-Nr. 8302	€

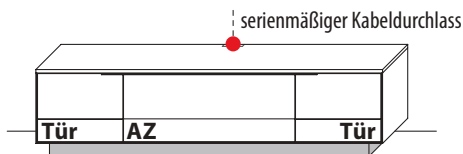
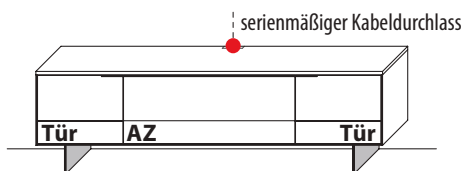
B 241,9 cm x T 45,2 cm

1 fester Boden hinter Vollauszug

LOWBOARDE

Abb. Gleiter



Abb. Sockel



Abb. Fußgestell

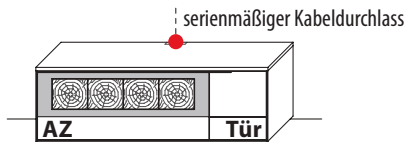

Mit Gleiter, H 53,6 cm

TYPE 1653G (Abbildung)
TYPE 1654G (spiegelseitig)

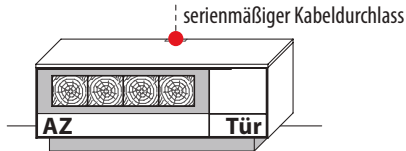
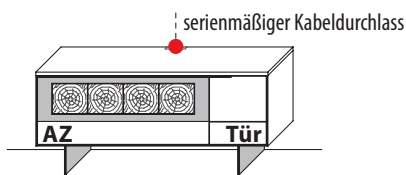
Wildeiche €

Mit Sockel, H 60,6 cm

TYPE 1653S (Abbildung)
TYPE 1654S (spiegelseitig)

Wildeiche €

Mit Fußgestell, H 67,9 cm

TYPE 1653F (Abbildung)
TYPE 1654F (spiegelseitig)

Wildeiche €

Zubehörempfehlung

LED-Unterboden-Beleuchtung 4,8 W (nur in Kombination mit Sockel oder Fußgestell)	Art.-Nr. 9161B	€
LED-Akzent-Beleuchtung 9,4 W	Art.-Nr. 9121B	€
Trafo inkl. Schalter mit Stecker (max. 15 W)	Art.-Nr. 8015	€
Funkdimmer anstatt Schalter*	Art.-Nr. 8212	€
Netzschalter für vier Geräte		
Schalter links	Art.-Nr. 8013	€
Schalter rechts	Art.-Nr. 8014	€
IR-Repeater mit Aufsteller	Art.-Nr. 8301	€
IR-Repeater, rechts im Sockel eingelassen	Art.-Nr. 8302	€

B 161,9 cm x T 45,2 cm

1 fester Boden hinter Vollauszug

Abb. Gleiter



Abb. Sockel



Abb. Fußgestell

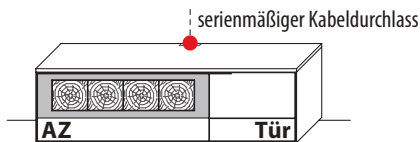

Mit Gleiter, H 53,6 cm

TYPE 1853G (Abbildung)
TYPE 1854G (spiegelseitig)

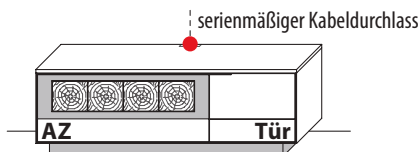
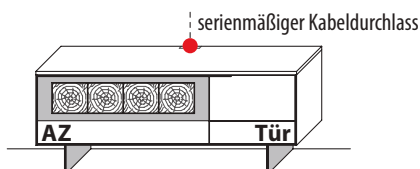
Wildeiche €

Mit Sockel, H 60,6 cm

TYPE 1853S (Abbildung)
TYPE 1854S (spiegelseitig)

Wildeiche €

Mit Fußgestell, H 67,9 cm

TYPE 1853F (Abbildung)
TYPE 1854F (spiegelseitig)

Wildeiche €

Zubehörempfehlung

LED-Unterboden-Beleuchtung 5,4 W (nur in Kombination mit Sockel oder Fußgestell)	Art.-Nr. 9181B	€
LED-Akzent-Beleuchtung 9,4 W	Art.-Nr. 9121B	€
Trafo inkl. Schalter mit Stecker (max. 15 W)	Art.-Nr. 8015	€
Funkdimmer anstatt Schalter*	Art.-Nr. 8212	€
Netzschalter für vier Geräte		
Schalter links	Art.-Nr. 8013	€
Schalter rechts	Art.-Nr. 8014	€
IR-Repeater mit Aufsteller	Art.-Nr. 8301	€
IR-Repeater, rechts im Sockel eingelassen	Art.-Nr. 8302	€

B 181,9 cm x T 45,2 cm

1 fester Boden hinter Vollauszug

LOWBOARDE

Abb. Gleiter

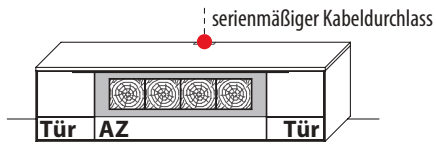

Mit Gleiter, H 53,6 cm

TYPE 1050G **Wildeiche** €

Mit Sockel, H 60,6 cm

TYPE 1050S **Wildeiche** €

Mit Fußgestell, H 67,9 cm

TYPE 1050F **Wildeiche** €

Abb. Sockel



Abb. Fußgestell



Zubehörempfehlung

LED-Unterboden-Beleuchtung 6,0 W (nur in Kombination mit Sockel oder Fußgestell)	Art.-Nr. 9201B	€
LED-Akzent-Beleuchtung 9,4 W	Art.-Nr. 9121B	€
Trafo inkl. Schalter mit Stecker (max. 15 W)	Art.-Nr. 8015	€
Trafo inkl. Schalter mit Stecker (max. 30 W)	Art.-Nr. 8030	€
Funkdimmer anstatt Schalter*	Art.-Nr. 8212	€
Netzschalter für vier Geräte Schalter links	Art.-Nr. 8013	€
Schalter rechts	Art.-Nr. 8014	€
IR-Repeater mit Aufsteller	Art.-Nr. 8301	€
IR-Repeater, rechts im Sockel eingelassen	Art.-Nr. 8302	€

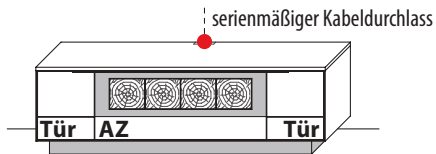
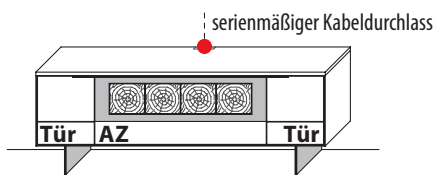
B 201,9 cm x T 45,2 cm

1 fester Boden hinter Vollauszug

Abb. Gleiter

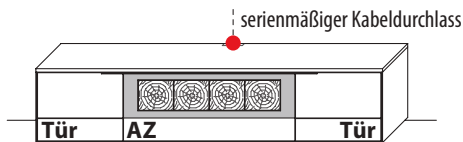

Mit Gleiter, H 53,6 cm

TYPE 1450G **Wildeiche** €

Mit Sockel, H 60,6 cm

TYPE 1450S **Wildeiche** €

Mit Fußgestell, H 67,9 cm

TYPE 1450F **Wildeiche** €

Abb. Sockel



Abb. Fußgestell



Zubehörempfehlung

LED-Unterboden-Beleuchtung 7,2 W (nur in Kombination mit Sockel oder Fußgestell)	Art.-Nr. 9241B	€
LED-Akzent-Beleuchtung 9,4 W	Art.-Nr. 9121B	€
Trafo inkl. Schalter mit Stecker (max. 15 W)	Art.-Nr. 8015	€
Trafo inkl. Schalter mit Stecker (max. 30 W)	Art.-Nr. 8030	€
Funkdimmer anstatt Schalter*	Art.-Nr. 8212	€
Netzschalter für vier Geräte Schalter links	Art.-Nr. 8013	€
Schalter rechts	Art.-Nr. 8014	€
IR-Repeater mit Aufsteller	Art.-Nr. 8301	€
IR-Repeater, rechts im Sockel eingelassen	Art.-Nr. 8302	€

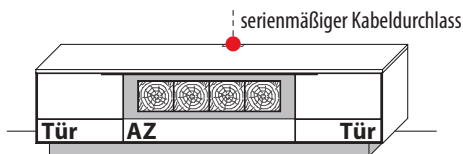
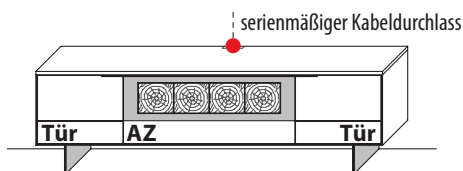
B 241,9 cm x T 45,2 cm

1 fester Boden hinter Vollauszug

PANEELE | WANDBOARDE

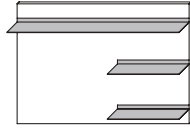

B 120,0 cm x H 83,6 cm x T 23,8 cm

Stelltiefe 18,6 cm

TYPE 8223 (Abbildung)

TYPE 8224 (spiegelseitig)

Wildeiche €

	Art.-Nr.	€
LED-Ambiente-Beleuchtung 9,8 W	822B	€
Trafo inkl. Schalter mit Stecker (max. 15 W)	8015	€
Funkdimmer anstatt Schalter*	8212	€

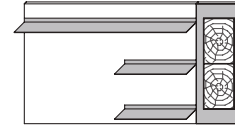

B 151,6 cm x H 83,6 cm x T 23,8 cm

Stelltiefe 18,6 cm

TYPE 8253 (Abbildung)

TYPE 8254 (spiegelseitig)

Wildeiche €

	Art.-Nr.	€
LED-Akzent- / Ambiente-Beleuchtung 24,2 W	825B	€
Trafo inkl. Schalter mit Stecker (max. 30 W)	8030	€
Funkdimmer anstatt Schalter*	8212	€



B 119,6 cm x H 32,2 cm x T 23,8 cm

Stelltiefe 20,0 cm

TYPE 8110

Metall €

	Art.-Nr.	€
LED-Akzent-Beleuchtung 9,4 W	9811B	€
Trafo inkl. Schalter mit Stecker (max. 15 W)	8015	€
Funkdimmer anstatt Schalter*	8212	€



B 120,0 cm x H 16,0 cm x T 23,8 cm

Stelltiefe 18,6 cm

TYPE 8120

Wildeiche €

	Art.-Nr.	€
LED-Ambiente-Beleuchtung 4,8 W	812B	€
Trafo inkl. Schalter mit Stecker (max. 15 W)	8015	€
Funkdimmer anstatt Schalter*	8212	€

WANDBOARDE | HÄNGEELEMENT | KOMBI-HÄNGEELEMENT



B 179,6 cm x H 16,0 cm x T 23,8 cm
Stelltiefe 18,6 cm

TYPE 8180	Wildeiche	€
LED-Ambiente-Beleuchtung 6,8 W	Art.-Nr. 818B	€
Trafo inkl. Schalter mit Stecker (max. 15 W)	Art.-Nr. 8015	€
Funkdimmer anstatt Schalter*	Art.-Nr. 8212	€

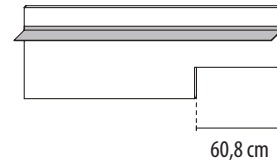

B 179,6 cm x H 63,5 cm x T 23,8 cm
Stelltiefe 18,6 cm

TYPE 8623 (Abbildung)	TYPE 8624 (spiegelseitig)	Wildeiche	€
LED-Ambiente-Beleuchtung 6,8 W	Art.-Nr. 862B	€	€
Trafo inkl. Schalter mit Stecker (max. 15 W)	Art.-Nr. 8015	€	€
Funkdimmer anstatt Schalter*	Art.-Nr. 8212	€	€



B 141,9 cm x H 42,0 cm x T 37,0 cm

TYPE 11413 (Abbildung)	TYPE 11414 (spiegelseitig)	Metall	€
LED-Spot-Beleuchtung 3,0 W	Art.-Nr. 9012	€	€
Trafo inkl. Schalter mit Stecker (max. 15 W)	Art.-Nr. 8015	€	€
Funkdimmer anstatt Schalter*	Art.-Nr. 8212	€	€

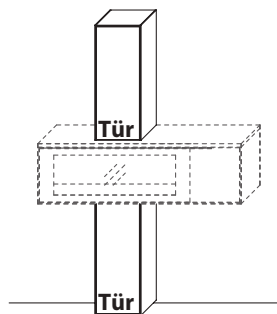

B 32,3 cm x H 202,4 cm x T 37,0 cm
2 Böden / 4 Fächer

TYPE 6333 (Türanschlag links)	TYPE 6334 (Türanschlag rechts)	Metall	€
LED-Ambiente-Beleuchtung 26,4 W	Art.-Nr. 633B	€	€
Trafo inkl. Schalter mit Stecker (max. 30 W)	Art.-Nr. 8030	€	€
Funkdimmer anstatt Schalter*	Art.-Nr. 8212	€	€

HÄNGEELEMENTE | TV-HÄNGEELEMENTE

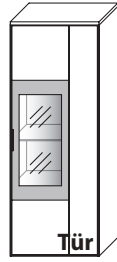

B 61,9 cm x H 163,6 cm x T 37,0 cm

3 Böden / 4 Fächer

TYPE 15613 (Türanschlag rechts, Abb.)

TYPE 15614 (Türanschlag links, spiegels.) **Wildeiche** €

LED-Spot-Beleuchtung 3,0 W	Art.-Nr. 9002	€
Trafo inkl. Schalter mit Stecker (max. 15 W)	Art.-Nr. 8015	€
Funkdimmer anstatt Schalter*	Art.-Nr. 8212	€



B 33,9 cm x H 178,6 cm x T 30,0 cm

4 Böden / 5 Fächer

TYPE 15333 (Türanschlag links)

TYPE 15334 (Türanschlag rechts) **Wildeiche** €

LED-Spot-Beleuchtung 4,5 W	Art.-Nr. 9003	€
Trafo inkl. Schalter mit Stecker (max. 15 W)	Art.-Nr. 8015	€
Funkdimmer anstatt Schalter*	Art.-Nr. 8212	€

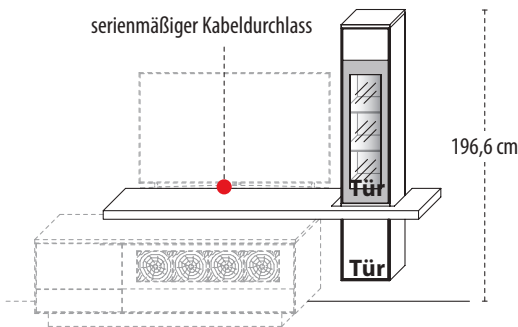

B 220,0 cm x H 178,6 cm x T 41,0 / 30,0 cm

4 Böden / 5 Fächer

TYPE 11523 (Abbildung)

TYPE 11524 (spiegelseitig) **Wildeiche** €

LED-Spot-Beleuchtung 4,5 W	Art.-Nr. 9003	€
LED-Ambiente-Beleuchtung 5,7 W	Art.-Nr. 115B	€
LED-TV-Unterboden-Beleuchtung 5,1 W	Art.-Nr. 9152B	€
Trafo inkl. Schalter mit Stecker (max. 15 W)	Art.-Nr. 8015	€
Trafo inkl. Schalter mit Stecker (max. 30 W)	Art.-Nr. 8030	€
Funkdimmer anstatt Schalter*	Art.-Nr. 8212	€

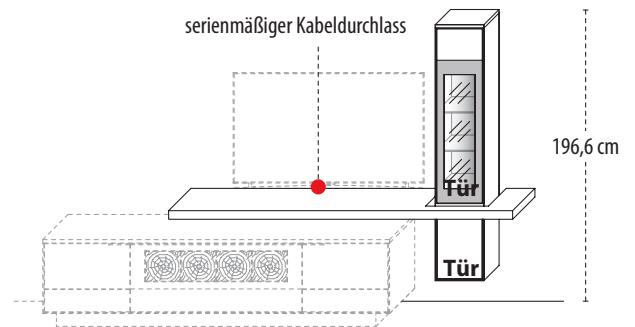

B 240,0 cm x H 178,6 cm x T 41,0 / 30,0 cm

4 Böden / 5 Fächer

TYPE 11543 (Abbildung)

TYPE 11544 (spiegelseitig) **Wildeiche** €

LED-Spot-Beleuchtung 4,5 W	Art.-Nr. 9003	€
LED-Ambiente-Beleuchtung 5,7 W	Art.-Nr. 115B	€
LED-TV-Unterboden-Beleuchtung 5,6 W	Art.-Nr. 9154B	€
Trafo inkl. Schalter mit Stecker (max. 15 W)	Art.-Nr. 8015	€
Trafo inkl. Schalter mit Stecker (max. 30 W)	Art.-Nr. 8030	€
Funkdimmer anstatt Schalter*	Art.-Nr. 8212	€

SIDEBARDE

Abb. Gleiter

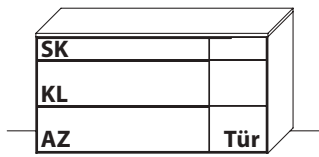

Mit Gleiter, H 85,6 cm

TYPE 2633G (Abbildung)
TYPE 2634G (spiegelseitig)

Wildeiche €

Abb. Sockel

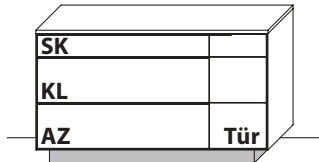

Mit Sockel, H 92,6 cm

TYPE 2633S (Abbildung)
TYPE 2634S (spiegelseitig)

Wildeiche €

Abb. Fußgestell

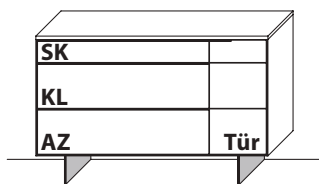

Mit Fußgestell H 99,9 cm

TYPE 2633F (Abbildung)
TYPE 2634F (spiegelseitig)

Wildeiche €

Zubehöreffahrung

LED-Unterboden-Beleuchtung 4,8 W (nur in Kombination mit Sockel oder Fußgestell)	Art.-Nr. 9161B	€
Trafo inkl. Schalter mit Stecker (max. 15 W)	Art.-Nr. 8015	€
Funkdimmer anstatt Schalter *	Art.-Nr. 8212	€
Vollauszug für 1 Zarge	Art.-Nr. Z089	€
Schubkasteneinsatz	Art.-Nr. 8111	€

B 161,9 cm x T 45,2 cm

1 Boden / 2 Fächer (hinter Tür)

Abb. Gleiter

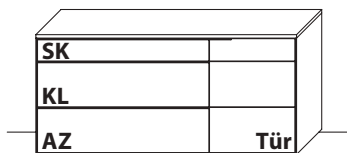

Mit Gleiter, H 85,6 cm

TYPE 2833G (Abbildung)
TYPE 2834G (spiegelseitig)

Wildeiche €

Abb. Sockel

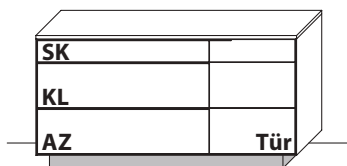

Mit Sockel, H 92,6 cm

TYPE 2833S (Abbildung)
TYPE 2834S (spiegelseitig)

Wildeiche €

Abb. Fußgestell

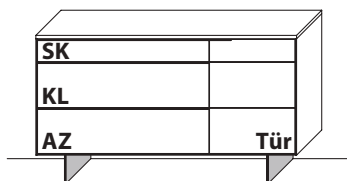

Mit Fußgestell H 99,9 cm

TYPE 2833F (Abbildung)
TYPE 2834F (spiegelseitig)

Wildeiche €

Zubehöreffahrung

LED-Unterboden-Beleuchtung 5,4 W (nur in Kombination mit Sockel oder Fußgestell)	Art.-Nr. 9181B	€
Trafo inkl. Schalter mit Stecker (max. 15 W)	Art.-Nr. 8015	€
Funkdimmer anstatt Schalter *	Art.-Nr. 8212	€
Vollauszug für 1 Zarge	Art.-Nr. Z089	€
Schubkasteneinsatz	Art.-Nr. 8111	€

B 181,9 cm x T 45,2 cm

1 Boden / 2 Fächer (hinter Tür)

SIDEBARDE

Abb. Gleiter



Abb. Sockel



Abb. Fußgestell

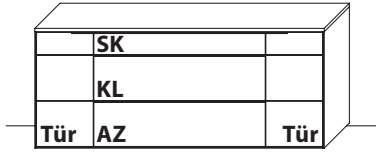

B 201,9 cm x T 45,2 cm

2 Böden / 4 Fächer (hinter Türen)

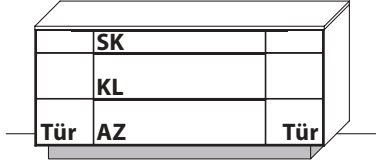
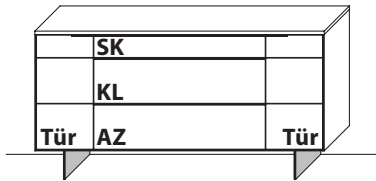
Mit Gleiter, H 85,6 cm

TYPE 2030G **Wildeiche** €

Mit Sockel, H 92,6 cm

TYPE 2030S **Wildeiche** €

Mit Fußgestell H 99,9 cm

TYPE 2030F **Wildeiche** €

Zubehöreffahrung

LED-Unterboden-Beleuchtung 6,0 W (nur in Kombination mit Sockel oder Fußgestell)	Art.-Nr. 9201B	€
Trafo inkl. Schalter mit Stecker (max. 15 W)	Art.-Nr. 8015	€
Funkdimmer anstatt Schalter *	Art.-Nr. 8212	€
Vollauszug für 1 Zarge	Art.-Nr. Z089	€
Schubkasteneinsatz	Art.-Nr. 8111	€

Abb. Gleiter



Abb. Sockel



Abb. Fußgestell

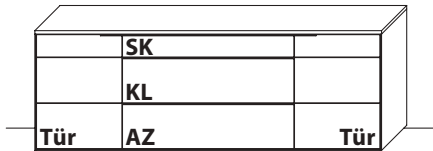

B 241,9 cm x T 45,2 cm

2 Böden / 4 Fächer (hinter Türen)

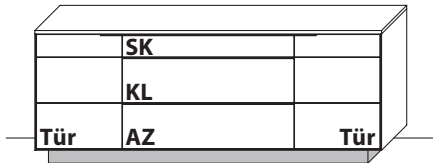
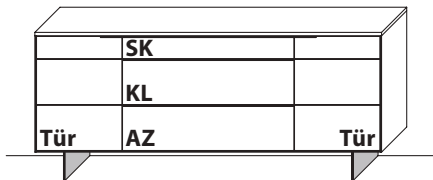
Mit Gleiter, H 85,6 cm

TYPE 2430G **Wildeiche** €

Mit Sockel, H 92,6 cm

TYPE 2430S **Wildeiche** €

Mit Fußgestell H 99,9 cm

TYPE 2430F **Wildeiche** €

Zubehöreffahrung

LED-Unterboden-Beleuchtung 7,2 W (nur in Kombination mit Sockel oder Fußgestell)	Art.-Nr. 9241B	€
Trafo inkl. Schalter mit Stecker (max. 15 W)	Art.-Nr. 8015	€
Funkdimmer anstatt Schalter *	Art.-Nr. 8212	€
Vollauszug für 1 Zarge	Art.-Nr. Z089	€
Schubkasteneinsatz	Art.-Nr. 8111	€

SIDEBARDE

Abb. Gleiter

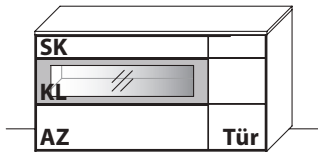

Mit Gleiter, H 85,6 cm

TYPE 2613G (Abbildung)
TYPE 2614G (spiegelseitig)

Wildeiche €

Abb. Sockel

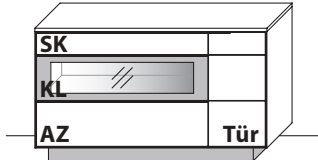

Mit Sockel, H 92,6 cm

TYPE 2613S (Abbildung)
TYPE 2614S (spiegelseitig)

Wildeiche €

Abb. Fußgestell

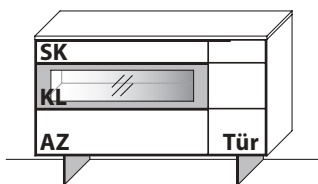

Mit Fußgestell H 99,9 cm

TYPE 2613F (Abbildung)
TYPE 2614F (spiegelseitig)

Wildeiche €

Zubehöreffahrung

LED-Unterboden-Beleuchtung 4,8 W (nur in Kombination mit Sockel oder Fußgestell)	Art.-Nr. 9161B	€
LED-Spot-Beleuchtung 3,0 W	Art.-Nr. 9012	€
Trafo inkl. Schalter mit Stecker (max. 15 W)	Art.-Nr. 8015	€
Funkdimmer anstatt Schalter*	Art.-Nr. 8212	€
Vollauszug für 1 Zarge	Art.-Nr. Z089	€
Schubkasteneinsatz	Art.-Nr. 8111	€

B 161,9 cm x T 45,2 cm

1 Boden / 2 Fächer (hinter Tür)

Abb. Gleiter

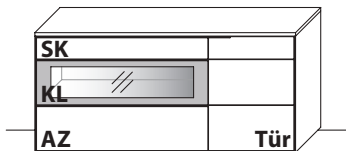

Mit Gleiter, H 85,6 cm

TYPE 2813G (Abbildung)
TYPE 2814G (spiegelseitig)

Wildeiche €

Abb. Sockel

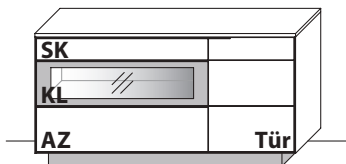

Mit Sockel, H 92,6 cm

TYPE 2813S (Abbildung)
TYPE 2814S (spiegelseitig)

Wildeiche €

Abb. Fußgestell

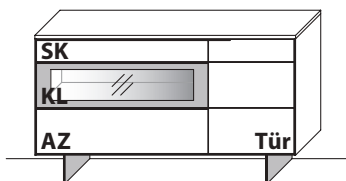

Mit Fußgestell H 99,9 cm

TYPE 2813F (Abbildung)
TYPE 2814F (spiegelseitig)

Wildeiche €

Zubehöreffahrung

LED-Unterboden-Beleuchtung 5,4 W (nur in Kombination mit Sockel oder Fußgestell)	Art.-Nr. 9181B	€
LED-Spot-Beleuchtung 3,0 W	Art.-Nr. 9012	€
Trafo inkl. Schalter mit Stecker (max. 15 W)	Art.-Nr. 8015	€
Funkdimmer anstatt Schalter*	Art.-Nr. 8212	€
Vollauszug für 1 Zarge	Art.-Nr. Z089	€
Schubkasteneinsatz	Art.-Nr. 8111	€

B 181,9 cm x T 45,2 cm

1 Boden / 2 Fächer (hinter Tür)

SIDEBARDE

Abb. Gleiter

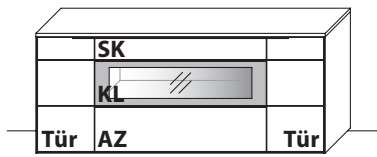

Mit Gleiter, H 85,6 cm

TYPE 2010G **Wildeiche** €

Mit Sockel, H 92,6 cm

TYPE 2010S **Wildeiche** €

Mit Fußgestell H 99,9 cm

TYPE 2010F **Wildeiche** €

Abb. Sockel



Abb. Fußgestell



Zubehörempfehlung

LED-Unterboden-Beleuchtung 6,0 W (nur in Kombination mit Sockel oder Fußgestell)	Art.-Nr. 9201B	€
LED-Spot-Beleuchtung 3,0 W	Art.-Nr. 9012	€
Trafo inkl. Schalter mit Stecker (max. 15 W)	Art.-Nr. 8015	€
Funkdimmer anstatt Schalter*	Art.-Nr. 8212	€
Vollauszug für 1 Zarge	Art.-Nr. Z089	€
Schubkasteneinsatz	Art.-Nr. 8111	€

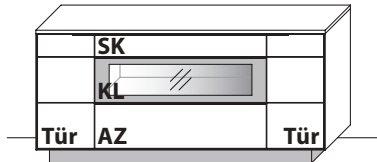
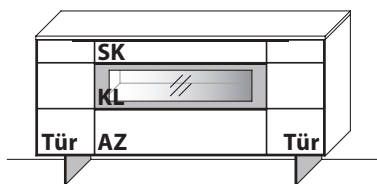
B 201,9 cm x T 45,2 cm

2 Böden / 4 Fächer (hinter Türen)

Abb. Gleiter

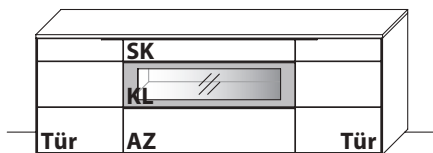

Mit Gleiter, H 85,6 cm

TYPE 2410G **Wildeiche** €

Mit Sockel, H 92,6 cm

TYPE 2410S **Wildeiche** €

Mit Fußgestell H 99,9 cm

TYPE 2410F **Wildeiche** €

Abb. Sockel



Abb. Fußgestell



Zubehörempfehlung

LED-Unterboden-Beleuchtung 7,2 W (nur in Kombination mit Sockel oder Fußgestell)	Art.-Nr. 9241B	€
LED-Spot-Beleuchtung 3,0 W	Art.-Nr. 9012	€
Trafo inkl. Schalter mit Stecker (max. 15 W)	Art.-Nr. 8015	€
Funkdimmer anstatt Schalter*	Art.-Nr. 8212	€
Vollauszug für 1 Zarge	Art.-Nr. Z089	€
Schubkasteneinsatz	Art.-Nr. 8111	€

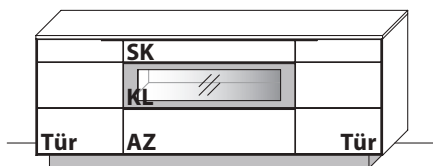
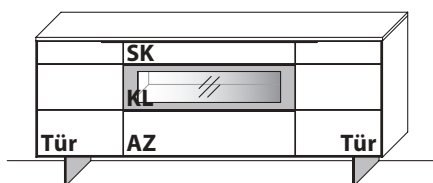
B 241,9 cm x T 45,2 cm

2 Böden / 4 Fächer (hinter Türen)

SIDEBARDE

Abb. Gleiter

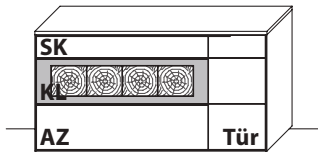

Mit Gleiter, H 85,6 cm

TYPE 2653G (Abbildung)
TYPE 2654G (spiegelseitig)

Wildeiche €

Abb. Sockel

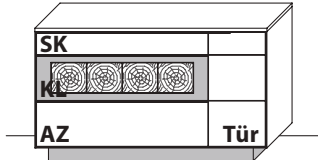

Mit Sockel, H 92,6 cm

TYPE 2653S (Abbildung)
TYPE 2654S (spiegelseitig)

Wildeiche €

Abb. Fußgestell

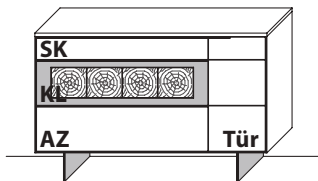

Mit Fußgestell H 99,9 cm

TYPE 2653F (Abbildung)
TYPE 2654F (spiegelseitig)

Wildeiche €

Zubehörempfehlung

LED-Unterboden-Beleuchtung 4,8 W (nur in Kombination mit Sockel oder Fußgestell)	Art.-Nr. 9161B	€
LED-Akzent-Beleuchtung 9,4 W	Art.-Nr. 9121B	€
Trafo inkl. Schalter mit Stecker (max. 15 W)	Art.-Nr. 8015	€
Funkdimmer anstatt Schalter*	Art.-Nr. 8212	€
Vollauszug für 1 Zarge	Art.-Nr. Z089	€
Schubkasteneinsatz	Art.-Nr. 8111	€

B 161,9 cm x T 45,2 cm

1 Boden / 2 Fächer (hinter Tür)

Abb. Gleiter

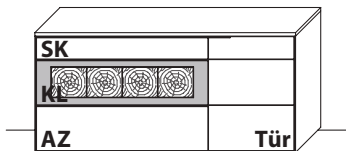

Mit Gleiter, H 85,6 cm

TYPE 2853G (Abbildung)
TYPE 2854G (spiegelseitig)

Wildeiche €

Abb. Sockel

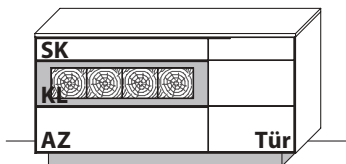

Mit Sockel, H 92,6 cm

TYPE 2853S (Abbildung)
TYPE 2854S (spiegelseitig)

Wildeiche €

Abb. Fußgestell

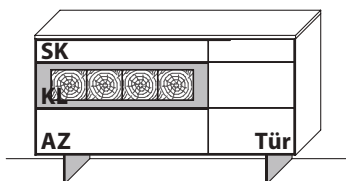

Mit Fußgestell H 99,9 cm

TYPE 2853F (Abbildung)
TYPE 2854F (spiegelseitig)

Wildeiche €

Zubehörempfehlung

LED-Unterboden-Beleuchtung 5,4 W (nur in Kombination mit Sockel oder Fußgestell)	Art.-Nr. 9181B	€
LED-Akzent-Beleuchtung 9,4 W	Art.-Nr. 9121B	€
Trafo inkl. Schalter mit Stecker (max. 15 W)	Art.-Nr. 8015	€
Funkdimmer anstatt Schalter*	Art.-Nr. 8212	€
Vollauszug für 1 Zarge	Art.-Nr. Z089	€
Schubkasteneinsatz	Art.-Nr. 8111	€

B 181,9 cm x T 45,2 cm

1 Boden / 2 Fächer (hinter Tür)

SIDEBARDE

Abb. Gleiter

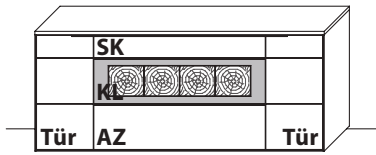

Mit Gleiter, H 85,6 cm

TYPE 2050G **Wildeiche** €

Mit Sockel, H 92,6 cm

TYPE 2050S **Wildeiche** €

Mit Fußgestell H 99,9 cm

TYPE 2050F **Wildeiche** €

Abb. Sockel



Abb. Fußgestell



B 201,9 cm x T 45,2 cm

2 Böden / 4 Fächer (hinter Türen)

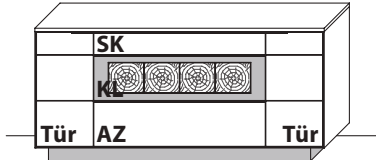
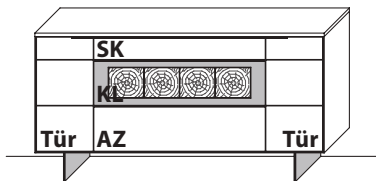
Zubehörempfehlung

LED-Unterboden-Beleuchtung 6,0 W (nur in Kombination mit Sockel oder Fußgestell)	Art.-Nr. 9201B	€
LED-Akzent-Beleuchtung 9,4 W	Art.-Nr. 9121B	€
Trafo inkl. Schalter mit Stecker (max. 15 W)	Art.-Nr. 8015	€
Trafo inkl. Schalter mit Stecker (max. 30 W)	Art.-Nr. 8030	€
Funkdimmer anstatt Schalter*	Art.-Nr. 8212	€
Vollauszug für 1 Zarge	Art.-Nr. Z089	€
Schubkasteneinsatz	Art.-Nr. 8111	€

Abb. Gleiter

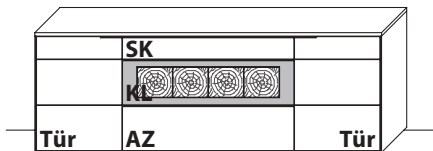

Mit Gleiter, H 85,6 cm

TYPE 2450G **Wildeiche** €

Mit Sockel, H 92,6 cm

TYPE 2450S **Wildeiche** €

Mit Fußgestell H 99,9 cm

TYPE 2450F **Wildeiche** €

Abb. Sockel



Abb. Fußgestell



B 241,9 cm x T 45,2 cm

2 Böden / 4 Fächer (hinter Türen)

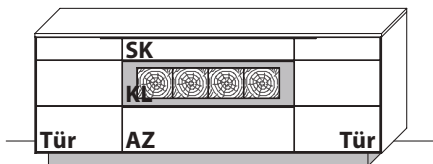
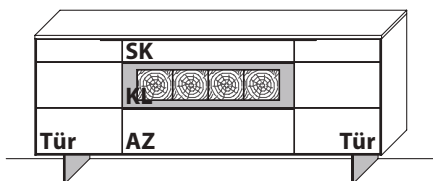
Zubehörempfehlung

LED-Unterboden-Beleuchtung 7,2 W (nur in Kombination mit Sockel oder Fußgestell)	Art.-Nr. 9241B	€
LED-Akzent-Beleuchtung 9,4 W	Art.-Nr. 9121B	€
Trafo inkl. Schalter mit Stecker (max. 15 W)	Art.-Nr. 8015	€
Trafo inkl. Schalter mit Stecker (max. 30 W)	Art.-Nr. 8030	€
Funkdimmer anstatt Schalter*	Art.-Nr. 8212	€
Vollauszug für 1 Zarge	Art.-Nr. Z089	€
Schubkasteneinsatz	Art.-Nr. 8111	€

HIGHBOARDE

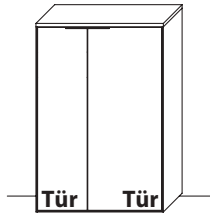

B 88,9 cm x H 133,6 cm x T 37,0 cm

4 Böden / 6 Fächer

TYPE 4863 (Abbildung)

TYPE 4864 (spiegelseitig)

Wildeiche €

	Art.-Nr.	je €

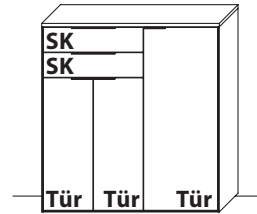

B 123,9 cm x H 133,6 cm x T 37,0 cm

3 Böden / 5 Fächer

TYPE 4263 (Abbildung)

TYPE 4264 (spiegelseitig)

Wildeiche €

	Art.-Nr.	je €
Vollauszug für 1 Zarge	Art.-Nr. Z089	je €
Schubkasteneinsatz	Art.-Nr. 8601	je €

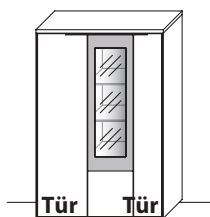

B 88,9 cm x H 133,6 cm x T 37,0 cm

5 Böden / 7 Fächer

TYPE 4813 (Abbildung)

TYPE 4814 (spiegelseitig)

Wildeiche €

	Art.-Nr.	je €
LED-Spot-Beleuchtung 4,5 W	Art.-Nr. 9003	€
Trafo inkl. Schalter mit Stecker (max. 15 W)	Art.-Nr. 8015	€
Funkdimmer anstatt Schalter*	Art.-Nr. 8212	€

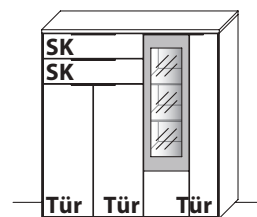

B 123,9 cm x H 133,6 cm x T 37,0 cm

4 Böden / 6 Fächer

TYPE 4213 (Abbildung)

TYPE 4214 (spiegelseitig)

Wildeiche €

	Art.-Nr.	je €
LED-Spot-Beleuchtung 4,5 W	Art.-Nr. 9003	€
Trafo inkl. Schalter mit Stecker (max. 15 W)	Art.-Nr. 8015	€
Funkdimmer anstatt Schalter*	Art.-Nr. 8212	€
Vollauszug für 1 Zarge	Art.-Nr. Z089	je €
Schubkasteneinsatz	Art.-Nr. 8601	je €

HIGHBOARDE | ZEILENSCHRÄNKE

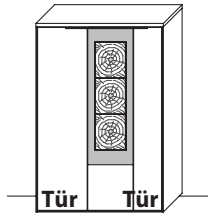

B 88,9 cm x H 133,6 cm x T 37,0 cm

4 Böden / 6 Fächer

TYPE 4853 (Abbildung)

TYPE 4854 (spiegelseitig)

Wildeiche €

LED-Akzent-Beleuchtung 18,4 W	Art.-Nr. 9092B	€
Trafo inkl. Schalter mit Stecker (max. 30 W)	Art.-Nr. 8030	€
Funkdimmer anstatt Schalter*	Art.-Nr. 8212	€

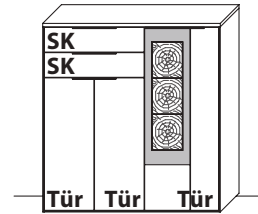

B 123,9 cm x H 133,6 cm x T 37,0 cm

3 Böden / 5 Fächer

TYPE 4253 (Abbildung)

TYPE 4254 (spiegelseitig)

Wildeiche €

LED-Akzent-Beleuchtung 18,4 W	Art.-Nr. 9092B	€
Trafo inkl. Schalter mit Stecker (max. 30 W)	Art.-Nr. 8030	€
Funkdimmer anstatt Schalter*	Art.-Nr. 8212	€
Vollauszug für 1 Zarge	Art.-Nr. Z089	je €
Schubkasteneinsatz	Art.-Nr. 8601	je €

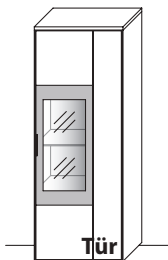

B 61,9 cm x H 165,6 cm x T 37,0 cm

3 Böden / 4 Fächer

TYPE 5613 (Türanschlag rechts, Abb.)

TYPE 5614 (Türanschlag links, spiegels.)

Wildeiche €

LED-Spot-Beleuchtung 3,0 W	Art.-Nr. 9002	€
Trafo inkl. Schalter mit Stecker (max. 15 W)	Art.-Nr. 8015	€
Funkdimmer anstatt Schalter*	Art.-Nr. 8212	€

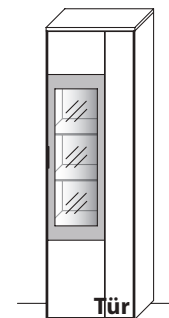

B 61,9 cm x H 205,6 cm x T 37,0 cm

5 Böden / 6 Fächer

TYPE 6613 (Türanschlag rechts, Abb.)

TYPE 6614 (Türanschlag links, spiegels.)

Wildeiche €

LED-Spot-Beleuchtung 4,5 W	Art.-Nr. 9003	€
Trafo inkl. Schalter mit Stecker (max. 15 W)	Art.-Nr. 8015	€
Funkdimmer anstatt Schalter*	Art.-Nr. 8212	€

COUCHTISCHE | PENDELLEUCHTE



Klappe mit Tablehalterung und Stauraumfach



Seitlicher Schubkasten



Rückansicht

B 110,0 cm x T 70,0 cm x H 39,0 cm

TYPE 9505	Wildeiche	€
Klappe mit Tablehalterung und Stauraumfach	Art.-Nr. 950KL	€
Seitlicher Schubkasten	Art.-Nr. 950SK	€

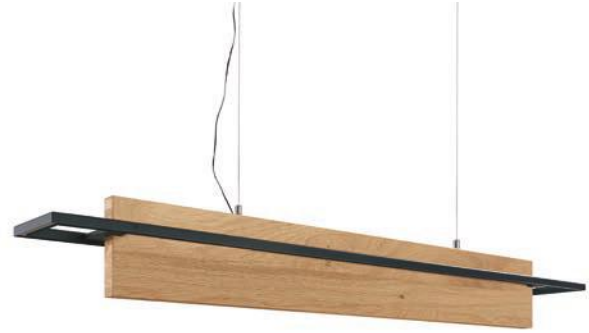

B 160,0 cm x T 18,0 cm x H 19,0 cm

inkl. Drahtseilen (150 cm) als Abhängung, schwarzem Textilkabel (350 cm), LED-Beleuchtung (32,0 W), Trafo und Touch-Dimmer

TYPE 8880	Wildeiche	€

ESSTISCH

Esstisch | 3320

Massiver Esstisch mit schwarz strukturgepulvertem Fußgestell.

Höhe 77,0 cm
Tischplattenstärke 3,0 cm

Lichte Maße

Höhe 74,0 cm



180 x 95 cm | 3320.4

Wildeiche, soft gebürstet	Art.-Nr. 33204WE €

220 x 95 cm | 3320.6

Wildeiche, soft gebürstet	Art.-Nr. 33206WE

200 x 95 cm | 3320.5

Wildeiche, soft gebürstet	Art.-Nr. 33205WE €



Schwinger | 639

Schwinger mit Polsterrücken und Polstersitz, Quadratrohrgestell in Edelstahloptik oder schwarz strukturgepulvert.

Breite 49,0 cm
Höhe 95,0 cm
Tiefe 54,0 cm

Sitzhöhe 48,5 cm
Sitztiefe 46,0 cm



	Art.-Nr.	PG 1 639	PG 3 639	Hermes 639	Gestell schwarz strukturgepulvert 639SP
Bezug uni	€				ohne Aufpreis

	Art.-Nr.	Rücken PG 1 / Sitz PG 3 63913	Rücken PG 1 / Sitz Hermes 63913	Rücken PG 3 / Sitz PG 1 63931	Rücken Hermes / Sitz PG 1 63931	Gestell schwarz strukturgepulvert 639SP
Bezug bicolor	€					ohne Aufpreis

BEZUGSMATERIALIEN | INFORMATIONEN

PG	ARTIKEL	ZUSAMMENSETZUNG	SCHEUER- BESTÄNDIGKEIT	FARB- ABRIEB	LICHT- ECHTHEIT	PILLING- VERHALTEN
1	Brooks	100 % Polyester	56.000 Touren	4/5	>6	4
1	Everlast	100 % Polyester	93.000 Touren	4/5	4	4/5
1	Baltimore	100 % Polyester	50.000 Touren	5	4	4/5
1	Coco	97 % Polyester, 3 % Cotton	30.000 Touren	5	5	4
1	Nexus	97 % Polyester, 3 % Cotton	30.000 Touren	5	5	4
1	Masada	100 % Polyester	96.000 Touren	5	5	4
1	Hollywood	100 % Polyester	100.000 Touren	5	5	5
1	Sky (Kunstleder)	70 % Polyester, 30 % Cotton	100.000 Touren	5	> 5	–
3	Alexia (Leder)	pigmentiertes, geprägtes Leder, 1,2 – 1,4 mm stark	Longlife Ausrüstung	4	4	–
	Hermes (Leder)	pigmentiertes, geprägtes Leder, 0,9 – 1,1 mm stark	100.000 Touren	5	5	–

Scheuerbeständigkeit:

Genormte Prüfung auf das Verschleißverhalten der Benutzungsseite des Stoffes (Deutscher Standard). (Mindestanforderung der Möbelindustrie: 8.000 Scheuertouren.)

Lichtechtheit:

Genormte Prüfung auf die Farbveränderung oder das Verblässen der Farben bei Lichteinwirkung. Bewertung von 1 – 8 (Note 8: hohe Lichtechtheit, Note 1: niedrige Lichtechtheit).

Pillingverhalten:

Genormte Prüfung auf das Verhalten eines Stoffes, Bildung kleiner Faserknötchen auf der Warenoberseite bei Reib- und Scheuerbeanspruchung (Note 5: keine Pillingbildung / Note 4: pillarm / Note 3: befriedigend / Note 2: starke Pillingbildung / Note 1: sehr starke Pillingbildung)

Wichtige Erläuterungen und Hinweise!

Farbabweichungen sind bei Möbelstoffen nicht zu vermeiden. Deshalb bitten wir Sie um Verständnis, dass wir für die Farbgleichheit nachbestellter Teile keine Garantie übernehmen können.

SCHALTKREISE | TRAFO | FUNKDIMMER

Übersicht der möglichen Schaltkreise

Für Steckdose mit Trafo über Schalter

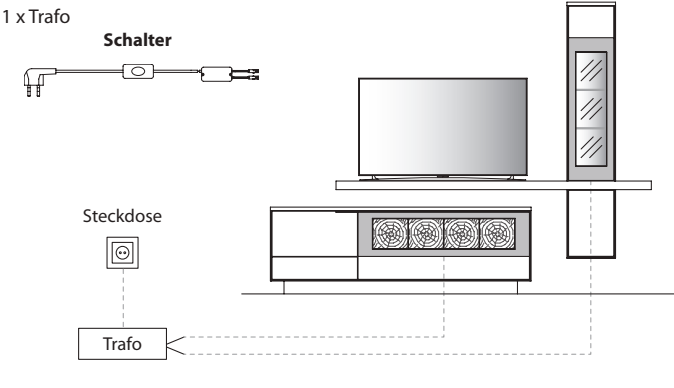

Für Steckdose mit Trafo über Funkdimmer

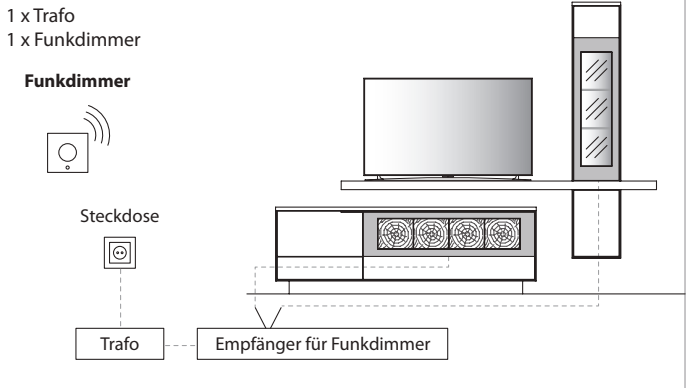

Für schaltbare Steckdose / n mit Trafo über Wandschalter

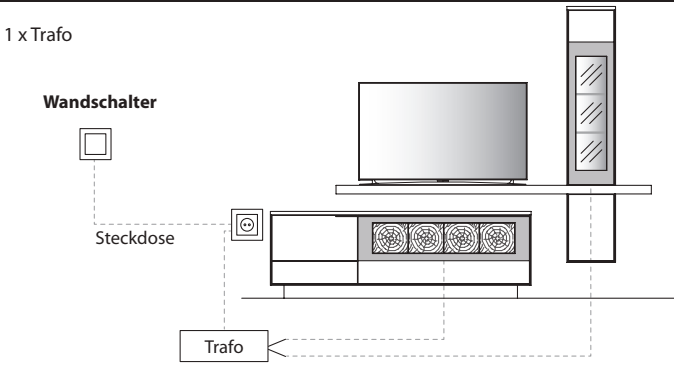

Bitte am Ende Ihrer Planung die Gesamtwattzahl ermitteln und den/die entsprechende(n) LED-Trafo(s) sowie die gewünschte Schaltvariante(n) definieren. Optional kann der Schalter durch einen Funkdimmer ersetzt werden, sodass Sie die Beleuchtung per Fernbedienung bequem vom Sofa aus steuern können. Diesbezüglich sollte dem Auftrag unbedingt eine Planungsskizze hinzugefügt werden.

HINWEIS: Bitte bei der Auswahl des Funkdimmer unbedingt auf die benötigte Gesamt-Watt-Leistung achten. Hierzu ist zu berücksichtigen, dass von allen gewünschten Typen mit LED-Beleuchtung die Watt-Angaben zu addieren sind.

Trafo inkl. Schalter mit Stecker

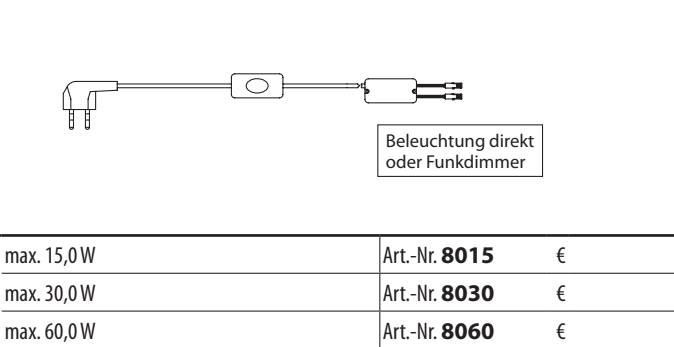

Funkdimmer (zur Lichtstärkenregulierung)

Wichtig: Bitte je Trafo einen Funkdimmer bestellen.

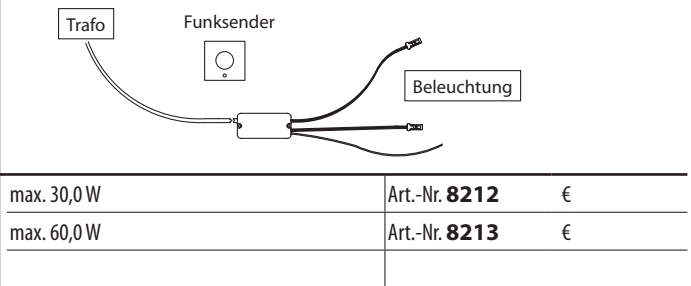

4-Kanal Funkdimmer

Funkempfänger inkl. Funkdimmer zur Einzelschaltung der Beleuchtung für bis zu 4 Beleuchtungs-Sets.

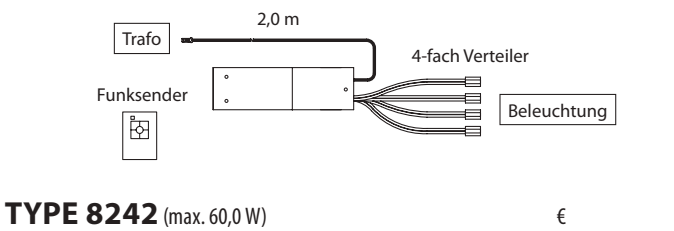

SONDERANFERTIGUNGEN

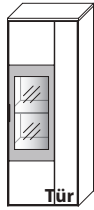

Holz-/Glastürenelemente (Metallteile nicht kürzbar)

Höhenkürzung	Art.-Nr. Z011	€
Breitenkürzung	Art.-Nr. Z012	€
Tiefenkürzung	Art.-Nr. Z013	€

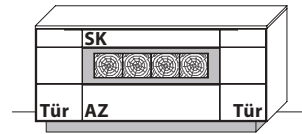

Lowboarde/Sideboarde/Highboarde (Metallteile nicht kürzbar)

Höhenkürzung	Art.-Nr. Z007	€
Breitenkürzung	Art.-Nr. Z008	€
Tiefenkürzung bis max. 33 cm Korpustiefe	Art.-Nr. Z009	€

Korpus zerlegbar

Art.-Nr. **Z069** €

SERVICE-TEAM

Markenqualität heißt für uns auch immer Servicequalität.

Gerne stehen wir Ihnen bei Sonderwünschen mit Rat und Tat zur Seite.

UNSER SERVICE-TEAM

FAX-SERVICE-NR.: +(49) 5241 5044 - 377

Verkauf-Service team

Technische
Leitung



Martin Schlautmann
- 5044-150
0171 / 602 63 22*

Leitung
Innendienst



Tobias Schröder
- 5044-166



Nicole Hecker
- 5044-170



Christiane Rehage
- 5044-113



Sabine Driesner
5044-124



Marcus Kleinhenrich
- 5044-174



Katja Dreier
- 5044-153



Marion Hartke
- 5044-152



Lars Schröder
- 5044-159



Oliver Scheller
- 5044-154



Dirk Bluhm
- 5044-128
0151 / 127 294 27*



Sascha Grieskamp
- 5044-171



Frank Marhofen
- 5044-158



Verena Strobel
- 5044-132



Birgit Isfort
- 5044-126



Natalie Frenz
- 5044-148



Dunja Sandbote
- 5044-155

In Ihren Verkaufszeiten bietet Ihnen unser Team jede Unterstützung.

werktags 8.00 bis 19.00 Uhr | samstags 10.00 bis 17.00 Uhr

(*werktags 8.00 bis 20.00 Uhr | samstags 10.00 bis 18.00 Uhr)

Weitere Sonderanfertigungen gerne auf Anfrage!