



Siehe „Zertifikate“ unter Programminformation.



**TYPENLISTE**  
Ausgabe 2020.3



**GERNE SONDERANFERTIGUNGEN | 305 TAGE IM JAHR | SERVICE RUNDUM**

**In Ihren Verkaufszeiten bietet Ihnen unser Team jede Unterstützung.**

Mo. – Fr.: 8.00 bis 19.00 Uhr | Sa. 10.00 bis 17.00 Uhr  
Fon +49 (0) 5241 5044 - 0 | Fax +49 (0) 5241 5044 - 366

WM Wöstmann Markenmöbel GmbH & Co. KG | Kolbeplatz 10 | D-33330 Gütersloh | [www.woestmann.info](http://www.woestmann.info) | [info@woestmann.info](mailto:info@woestmann.info)  
Bei Maßen und Preisen sind Irrtümer vorbehalten. Technische Änderungen vorbehalten.

**WM 2020**

# INHALTSVERZEICHNIS

INHALTSVERZEICHNIS	SEITE
Programminformationen	2–3
Kombinationen	4–6
Lowboarde	7
Hängeelemente   Paneel   Wandboard	8
Sideboarde   Highboarde   Regal	9–11
Zeilenschränke	12–13
Couchtische	14
Schaltkreise   Trafo   Funkdimmer	15
Sonderanfertigungen	16

## PROGRAMMINFORMATIONEN

### WM 2020

Unsere Modellbaureihe **WM 2020** hat eine klare Formensprache mit aussagekräftigen Massivholz-Highlights. Die hochwertige und massivholzgerechte Verarbeitung bei Holz und Glas sorgt neben der wertigen Oberflächenbürstung für eine unverwechselbare Haptik. Detaillösungen, wie die Rahmen mit Zinkenverbindung, die Frontriegel mit Verzapfungen sowie die eingefrästen Griffmulden sind die zentralen Qualitätsmerkmale dieser Modellreihe. Für überraschende Effekte sorgen hochwertige Vitrineneinblicke in Form einer Eckverglasung. Diese setzen Ihre Schmuckstücke perfekt in Szene. Durch optionales Zubehör, wie z. B. der Rückwand-Akzent aus handgearbeitetem Spaltholz oder die besonderen LED-Beleuchtungs-Highlights runden diese Einblicke perfekt ab. Die einzelnen Modell-Elemente lassen sich harmonisch miteinander kombinieren und zu zeitgemäßen Medienlösungen vereinen. Ein praktisches Kabelmanagement ist serienmäßig inbegriffen.

### Ausführungen

#### Massivholz für Korpus, Fronten u. Paneele



Wildeiche,  
soft gebürstet

#### Akzente für Vitrinenausschnitte

##### Serienmäßig



Wildeiche,  
furniert

##### Optional



Spaltholz,  
massiv

### Die Sicherheit einer Marke

- Made in Germany
- Massivholz der Handelsklasse 1A
- leichte Oberflächenbürstung für noch mehr Authentizität bei Optik und Haptik
- Massivholzgerechte Detaillösungen
- Parsolglas bei Vitrinenscheiben
- seitliche Vitrinenverglasungen für spannende Einblicke
- optionaler Rückwand-Akzent aus handgearbeitetem Spaltholz
- zeitgemäße Medienlösungen
- serienmäßiger Vollauszug bei Lowboards
- dauerhaft schützende und pflegeleichte Natur-Lack-Oberfläche
- gedämpfte und langlebige Beschlagstechnologie
- durchgehende Lochbohrreihe für Einlegeböden hinter Holztüren
- Schubkastenzargen aus Birke Sperrholz, Schubkastenböden und Rückwände aus hochwertigem Holzwerkstoff
- optionale, gemütliche LED-Beleuchtung mit Dimmfunktion
- gerne Sonderanfertigungen auf Anfrage
- passender Esstisch und Stühle aus unserem Speisen-Sortiment runden das Angebot perfekt ab
- Skizzenservice

# PROGRAMMINFORMATIONEN

## Massivholz

Als eine der führenden deutschen Möbelmarken stehen wir in der Verantwortung zum Schutz der Natur für kommende Generationen. Deshalb werden unsere Massivhölzer ausschließlich aus nachhaltiger Forstwirtschaft gewonnen. Das bedeutet: Es darf maximal nur so viel Holz gefällt werden, wie nachwächst. Wichtig ist ebenfalls, dass der richtige Wechsel von jungen und alten Bäumen den Wald gesund und vital hält. Da jeder geerntete Baum in Wuchs und Struktur einmalig ist, erhalten Sie echte Unikate aus der Natur. Kein Möbelstück gleicht dem anderen, jedes ist in seiner Schönheit einmalig. Auch nach seiner Verarbeitung lebt dieser faszinierende Naturwerkstoff weiter. Trotz der massivholzgerechten Verarbeitung ist ein Maß an Ausdehnung und Zusammenziehen sowie gewisse Maßtoleranzen bei den vollmassiven Bauteilen nicht zu vermeiden. Wir verstehen dies als Echtheitszertifikat der Natur.

## Gesundes Wohnen durch dauerhaft geschützte Oberflächen

Als Oberflächenaufbau verwenden wir eine innovative Beschichtung die den besonderen, authentischen Charakter von Massivholz schützt und bewahrt. Die natürliche Rohholzoptik und eine schöne Porenzeichnung bleiben hierbei erhalten. Durch diesen effektiven Schutz und seine Beständigkeit gegen Flecken und Kratzer eignet sich unsere Oberfläche besonders auch für stark beanspruchte Flächen. Von diesem Beschichtungsaufbau werden die Bedingungen der DIN 53160-1 und DIN 53160-2 hinsichtlich "Speichel- und Schweißechtheit" voll erfüllt. Er ist frei von Formaldehyd und erfüllt, gemäß ÖNORM EN 71 Teil 3, den Sicherheitsstandard von Kinderspielzeug.

## Wildecke massiv, soft gebürstet

Hell und freundlich mutet die Wildecke im Auge des Betrachters an. Den einmaligen Charme entfaltet das Holz dann noch einmal durch die handwerkliche Oberflächenbürstung. Die Holzstruktur wird dadurch zusätzlich hervorgehoben. Durch markante Äste und einer dennoch ruhigen Holzsortierung ist die Anmutung ebenso traditionell wie modern. Die natürliche Härte dieses Holzes drückt sich in einer hohen Alltagstauglichkeit aus. Äste und Risse werden dauerhaft ausgekittet und versiegelt, allerdings wird es immer Stellen geben, an denen kleine Äste und Risse offen bleiben. Dieses ist technisch nicht anders möglich und sogar als Gestaltungselement bewusst akzeptiert und gewünscht.

## Spaltholz-Akzente

Für den Rückwand-Akzent "Spaltholz" verarbeiten wir nur erstklassiges Echtholz. Die massiven Hölzer werden gespalten und in Handarbeit erneut zu einer dreidimensionalen Holzoberfläche zusammengefügt. Sie erkennen dies daran, dass das Spaltholz eine natürliche Struktur und starke Unregelmäßigkeiten aufweist. Gleichzeitig machen es die farblichen und fühlbaren Unterschiede so einzigartig. Alle Akzente verleihen den Möbelstücken eine außergewöhnliche Note und betonen die Natürlichkeit dieser Einzeilmöbelkollektion.

## Raumklima

Holz ist ein natürlicher Werkstoff, der ständig Feuchtigkeit, je nach Feuchtigkeitsgehalt der Raumluft, aufnimmt und wieder abgibt. Ein ideales Raumklima für Mensch und Möbel besteht bei 19–23 °C sowie bei 45–55 % Luftfeuchtigkeit. Damit sich nichts verzieht oder Risse entstehen, sollte massives Holz möglichst geringen Raumluftschwankungen ausgesetzt werden. Besonders bei Neubauten ist auf die Luftfeuchtigkeit zu achten und dieselbe ggf. durch entsprechende Lüftung zu senken.

## Planung

Um Ihnen das Bestellen so einfach wie möglich zu gestalten, haben wir unter jeder Type sämtliches Zubehör wie die LED-Beleuchtung, das Medienzubehör etc. aufgeführt. Für freie Planungen in Anlehnung an die Kombinationen finden Sie bei jeder Type einen Seitenverweis zu weiteren baugleichen Planungselementen.

## Auslieferungshinweis

Alle Elemente sind komplett vormontiert – nicht zerlegbar! Falls Korpusse zerlegbar sein müssen, bitte Bestell-Nr. Z069 angeben (Mehrpreis = s. Rückseite).

## Zertifikate



Dieses Modell ist durch das Label „Möbel Made in Germany“ zertifiziert. Es kennzeichnet Möbel aus Deutschland die nach RAL-RG 0191 geprüft werden und nachweislich streng definierte Kriterien erfüllen. Mit dem Label "Made in Germany" werden die Erfüllung hoher Erwartungen sichergestellt und Herkunftsort sowie das daran geknüpfte Qualitätsversprechen besiegelt.

Hinweis: Unsere Tische und Stühle unterliegen nicht der "Made in Germany" Zertifizierung nach RAL-RG 0191. Sie sind dennoch an streng definierte Qualitätskriterien gebunden, welche wir vor Ort persönlich prüfen, um auch hier dem Qualitätsversprechen in gleicher Form gerecht zu werden.



Dieses Modell ist durch das Label „Goldenes M“ zertifiziert. Bei diesem Gütezeichen handelt es sich um eine Auszeichnung für geprüfte Möbel, die hinsichtlich Qualität, Sicherheit und Gesundheit/Umweltschutz strenge Kriterien erfüllen. Es dient dem Verbrauchern als zuverlässige Orientierungshilfe beim Kauf neuer Möbel. Interessenten können sich sicher sein, dass ein Produkt mit diesem Zeichen auf Herz und Nieren von einem unabhängigen Institut überprüft wurde. (Quelle: DGM-Möbel)

## LED-Beleuchtung

Durch die hohe Energieeffizienz unserer LED-Beleuchtung wird der Stromverbrauch und der CO<sub>2</sub>-Ausstoß enorm gesenkt. Zudem besticht sie durch einen hohen Wirkungsgrad und einer außergewöhnlich langen Lebensdauer. Bei den Vitrinen verwenden wir optional LED-Ausstattungen. Die Regale und Wandborde können ebenfalls mit LED-Lichteffekten ausgestattet werden. Die Beleuchtung wird mit einer ausreichenden Anzahl an Trafos, inklusive einem Schalter, geliefert. (Diesbezüglich bitte dem Auftrag unbedingt eine Planungsskizze beilegen!) Optional kann die Beleuchtung per Funkdimmer gesteuert werden. Je Trafo bitte einen Funkdimmer bestellen.

## Montagehinweis / Belastung

Das von **WM Wöstmann Markenmöbel** mitgelieferte Befestigungsmaterial (Dübel, Schrauben) ist ausschließlich für die Befestigung von Bauteilen an Beton und/oder festem Mauerwerk geeignet. Die Wandbeschaffenheit ist unbedingt bei Auftragserfassung zu hinterfragen und spätestens vor der Montage unbedingt zu prüfen. Bei abweichender Beschaffenheit (z.B. Gipskarton oder Leichtbauwände) ist eine andere, der Belastung angemessene Befestigung, bauseits vorzunehmen.

- max. Belastung von Holz- und Glas-E-Böden (bis 70 cm Breite) sowie Schubladen und Auszügen: 20 kg
- max. Belastung von Holz- und Glas-E-Böden (ab 70 cm Breite) sowie Schubladen und Auszügen: 15 kg

## Service

Qualität – das heißt für uns auch Service in Perfektion. Darum müssen Sie nicht "von der Stange" kaufen und somit faule Kompromisse eingehen. Besondere Maße – kein Problem. Wir finden immer eine Lösung, die Ihren Wünschen entspricht, denn Sonder- bzw. Einzelanfertigungen sind jederzeit möglich. Damit Sie sofort sehen, auf was Sie sich freuen können, entwickelt unser Skizzen-service gemeinsam mit Ihrem Einrichtungshaus den fertigen Plan Ihrer ganz persönlichen Zusammenstellung. Service ist unsere Spezialität – von Sonderanfertigungen über ständige Erreichbarkeit während der Öffnungszeiten im Handel bis zur perfekten Unterstützung bei der Planung.

## In ihren Verkaufszeiten bietet Ihnen unser Team jede Unterstützung

**werktags 8 bis 19 Uhr – samstags 10 bis 17 Uhr:**

Tel.: +49 (0) 52 41 50 44 - 0

Fax: +49 (0) 52 41 50 44 - 366

**Fax-Sonderanfertigungen / Skizzenservice:**

+49 (0) 52 41 50 44 - 377

# KOMBINATIONEN

## Kombi 0001 | spiegelseitig 0101

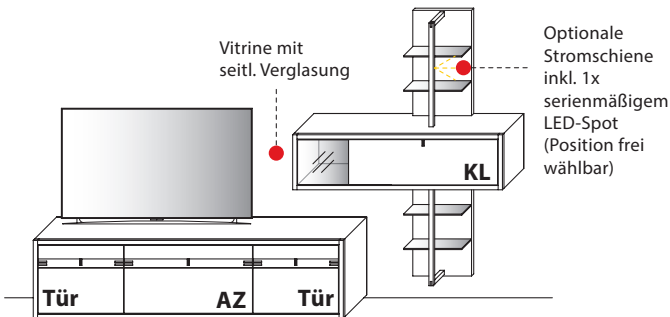

B 326,0 cm x H 202,1 cm x T 46,1 / 38,0 / 26,3 cm

### Gesamtpreis Kombination

- ohne Zubehör -	Wildeiche
Lowboard	Art.-Nr. <b>1150</b>
Hängeelement	Art.-Nr. <b>15433</b>

### Zubehörempfehlung

LED-Rückwand-Beleuchtung 5,6 W (f. 15433)	Art.-Nr. <b>143B</b>
Stromschiene inkl. Verkabelung und 1 LED-Spot-Beleuchtung 1,5 W (f. 15433)	Art.-Nr. <b>1543B</b>
zusätzl. 1 LED-Spot-Beleuchtung 1,5 W (f. 15433)	Art.-Nr. <b>9011</b>
Spaltholz-Rückwand-Akzent (f. 15433)	Art.-Nr. <b>143SA</b>
Trafo inkl. Schalter mit Stecker (max. 15 W)	Art.-Nr. <b>8015</b>
Trafo inkl. Schalter mit Stecker (max. 30 W)	Art.-Nr. <b>8030</b>
Funkdimmer anstatt Schalter*	Art.-Nr. <b>8212</b>

## Kombi 0002 | spiegelseitig 0102

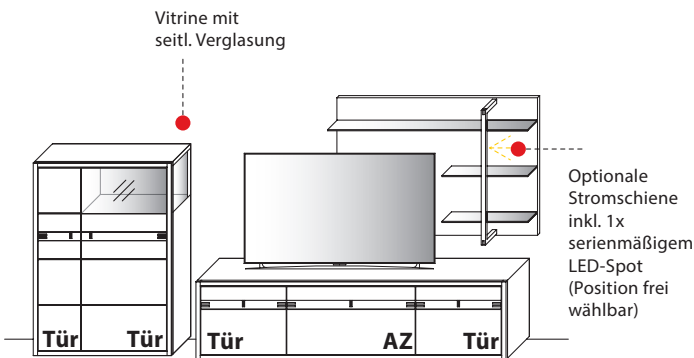

B 340,0 cm x H 170,0 cm x T 46,1 / 38,0 / 26,3 cm

(Breite inkl. 1 x 20 cm Abstand)

### Gesamtpreis Kombination

- ohne Zubehör -	Wildeiche
Highboard	Art.-Nr. <b>4944</b>
Lowboard	Art.-Nr. <b>1150</b>
Paneel	Art.-Nr. <b>8243</b>

### Zubehörempfehlung

LED-Rückwand-Beleuchtung 8,6 W (f. 4944)	Art.-Nr. <b>494B</b>
Spaltholz-Rückwand-Akzent (f. 4944)	Art.-Nr. <b>494SA</b>
Stromschiene inkl. Verkabelung und 1 LED-Spot-Beleuchtung 1,5 W (f. 8243)	Art.-Nr. <b>824B</b>
zusätzl. 1 LED-Spot-Beleuchtung 1,5 W (f. 8243)	Art.-Nr. <b>9011</b>
Trafo inkl. Schalter mit Stecker (max. 15 W)	Art.-Nr. <b>8015</b>
Trafo inkl. Schalter mit Stecker (max. 30 W)	Art.-Nr. <b>8030</b>
Funkdimmer anstatt Schalter*	Art.-Nr. <b>8212</b>

# KOMBINATIONEN

## Kombi 0003 | spiegelseitig 0103

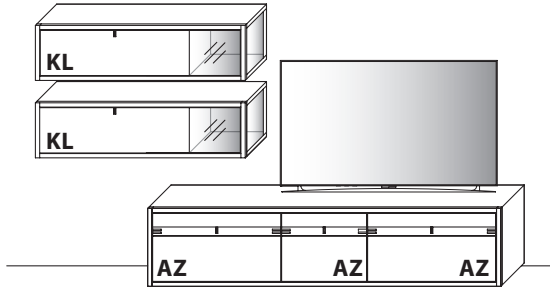

B 326,2 cm x H 182,6 cm x T 46,1 / 38,0 cm

### Gesamtpreis Kombination

- ohne Zubehör -

Wildeiche

Hängeelemente	Art.-Nr. <b>11434</b>
Lowboard	Art.-Nr. <b>1450</b>

### Zubehörempfehlung

LED-Rückwand-Beleuchtung 5,6 W (f. 11434)	Art.-Nr. <b>143B</b>
Spaltholz-Rückwand-Akzent (f. 11434)	Art.-Nr. <b>143SA</b>
Trafo inkl. Schalter mit Stecker (max. 15 W)	Art.-Nr. <b>8015</b>
Trafo inkl. Schalter mit Stecker (max. 30 W)	Art.-Nr. <b>8030</b>
Funkdimmer anstatt Schalter*	Art.-Nr. <b>8212</b>

## Kombi 0004 | spiegelseitig 0104

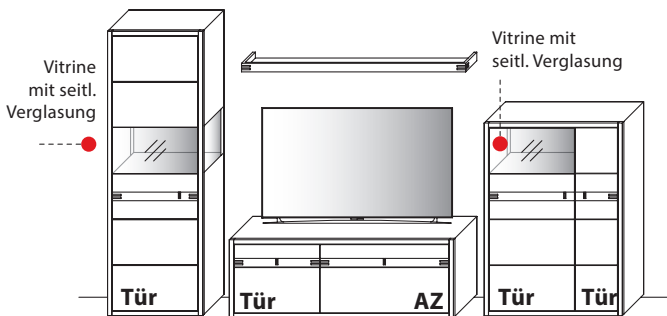

B 359,2 cm x H 200,4 cm x T 46,1 / 38,0 / 22,0 cm

(Breite inkl. 2 x 20 cm Abstand)

### Gesamtpreis Kombination

- ohne Zubehör -

Wildeiche

Zeilenschrank	Art.-Nr. <b>6643</b>
Lowboard	Art.-Nr. <b>1553</b>
Wandbord	Art.-Nr. <b>8150</b>
Highboard	Art.-Nr. <b>4943</b>

### Zubehörempfehlung

LED-Rückwand-Beleuchtung 8,6 W (f. 4943)	Art.-Nr. <b>494B</b>
LED-Rückwand-Beleuchtung 9,0 W (f. 6643)	Art.-Nr. <b>664B</b>
Spaltholz-Rückwand-Akzent (f. 4943)	Art.-Nr. <b>494SA</b>
Spaltholz-Rückwand-Akzent (f. 6643)	Art.-Nr. <b>664SA</b>
Trafo inkl. Schalter mit Stecker (max. 15 W)	Art.-Nr. <b>8015</b>
Trafo inkl. Schalter mit Stecker (max. 30 W)	Art.-Nr. <b>8030</b>
Funkdimmer anstatt Schalter*	Art.-Nr. <b>8212</b>



# KOMBINATIONEN

## Kombi 0005 | spiegelseitig 0105

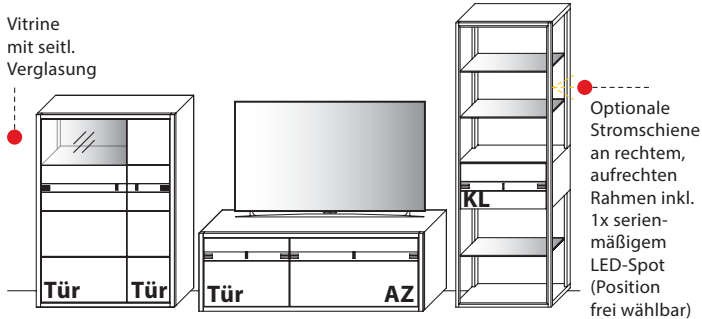

**B 359,2 cm x H 200,4 cm x T 46,1 / 38,0 cm**

(Breite inkl. 2 x 20 cm Abstand)

### Gesamtpreis Kombination

- ohne Zubehör -	Wildeiche
Highboard	Art.-Nr. <b>4943</b>
Lowboard	Art.-Nr. <b>1553</b>
Regal	Art.-Nr. <b>6632</b>

### Zubehörempfehlung

LED-Rückwand-Beleuchtung 8,6 W (f. 4943)	Art.-Nr. <b>494B</b>
Spaltholz-Rückwand-Akzent (f. 4943)	Art.-Nr. <b>494SA</b>
Stromschiene inkl. Verkabelung und 1 LED-Spot-Beleuchtung 1,5 W (f. 6632)	Art.-Nr. <b>6632B</b>
zusätzl. 1 LED-Spot-Beleuchtung 1,5 W (f. 6632)	Art.-Nr. <b>9011</b>
Trafo inkl. Schalter mit Stecker (max. 15 W)	Art.-Nr. <b>8015</b>
Trafo inkl. Schalter mit Stecker (max. 30 W)	Art.-Nr. <b>8030</b>
Funkdimmer anstatt Schalter*	Art.-Nr. <b>8212</b>

## Kombi 0006 | spiegelseitig 0106

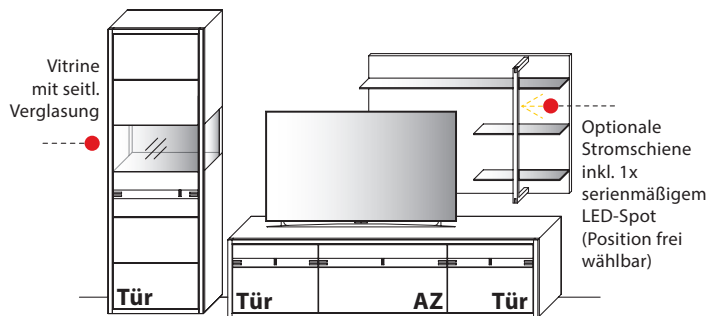

**B 310,0 cm x H 200,4 cm x T 46,1 / 38,0 / 26,3 cm**

(Breite inkl. 1 x 20 cm Abstand)

### Gesamtpreis Kombination

- ohne Zubehör -	Wildeiche
Zeilenschrank	Art.-Nr. <b>6643</b>
Lowboard	Art.-Nr. <b>1150</b>
Paneel	Art.-Nr. <b>8243</b>

### Zubehörempfehlung

LED-Rückwand-Beleuchtung 9,0 W (f. 6643)	Art.-Nr. <b>664B</b>
Spaltholz-Rückwand-Akzent (f. 6643)	Art.-Nr. <b>664SA</b>
Stromschiene inkl. Verkabelung und 1 LED-Spot-Beleuchtung 1,5 W (f. 8243)	Art.-Nr. <b>824B</b>
zusätzl. 1 LED-Spot-Beleuchtung 1,5 W (f. 8243)	Art.-Nr. <b>9011</b>
Trafo inkl. Schalter mit Stecker (max. 15 W)	Art.-Nr. <b>8015</b>
Trafo inkl. Schalter mit Stecker (max. 30 W)	Art.-Nr. <b>8030</b>
Funkdimmer anstatt Schalter*	Art.-Nr. <b>8212</b>

# LOWBOARDE

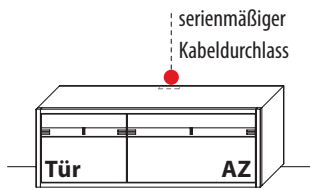

**B 156,4 cm x H 56,4 cm x T 46,1 cm** (serienmäßiger Vollauszug)  
1 fester Boden hinter Auszug / Fach B 90,3 cm x H 14,8 cm x T 34,0 cm

**TYPE 1553** (Abbildung)  
**TYPE 1554** (spiegelseitig)

## Wildeiche

IR-Repeater mit Aufsteller	Art.-Nr. <b>8301</b>
Netzschalter für vier Geräte Schalter links Schalter rechts	Art.-Nr. <b>8013</b> Art.-Nr. <b>8014</b>

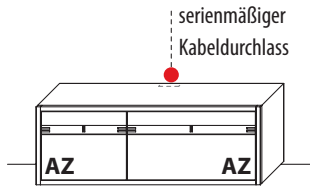

**B 156,4 cm x H 56,4 cm x T 46,1 cm** (serienmäßiger Vollauszug)  
1 fester Boden hinter großem Auszug / Fach B 90,3 cm x H 14,8 cm x T 34,0 cm

**TYPE 1543** (Abbildung)  
**TYPE 1544** (spiegelseitig)

## Wildeiche

IR-Repeater mit Aufsteller	Art.-Nr. <b>8301</b>
Netzschalter für vier Geräte Schalter links Schalter rechts	Art.-Nr. <b>8013</b> Art.-Nr. <b>8014</b>

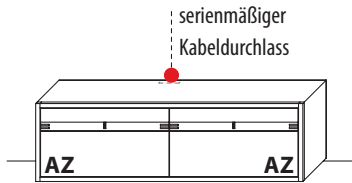

**B 186,4 cm x H 56,4 cm x T 46,1 cm** (serienmäßiger Vollauszug)  
1 fester Boden hinter Auszug links / Fach B 90,3 cm x H 14,8 cm x T 34,0 cm

**TYPE 1850**

## Wildeiche

IR-Repeater mit Aufsteller	Art.-Nr. <b>8301</b>
Netzschalter für vier Geräte Schalter links Schalter rechts	Art.-Nr. <b>8013</b> Art.-Nr. <b>8014</b>

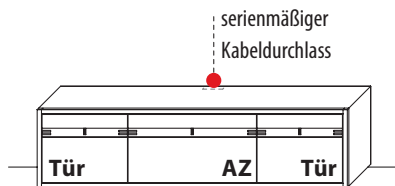

**B 216,4 cm x H 56,4 cm x T 46,1 cm** (serienmäßiger Vollauszug)  
1 fester Boden hinter Auszug / Fach B 88,1 cm x H 14,8 cm x T 34,0 cm

**TYPE 1150**

## Wildeiche

IR-Repeater mit Aufsteller	Art.-Nr. <b>8301</b>
Netzschalter für vier Geräte Schalter links Schalter rechts	Art.-Nr. <b>8013</b> Art.-Nr. <b>8014</b>

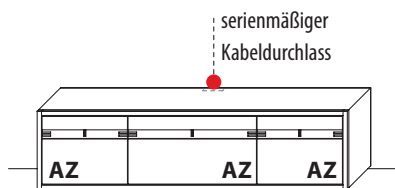

**B 216,4 cm x H 56,4 cm x T 46,1 cm** (serienmäßiger Vollauszug)  
1 fester Boden hinter Auszug mittig / Fach B 88,1 cm x H 14,8 cm x T 34,0 cm

**TYPE 1140**

## Wildeiche

IR-Repeater mit Aufsteller	Art.-Nr. <b>8301</b>
Netzschalter für vier Geräte Schalter links Schalter rechts	Art.-Nr. <b>8013</b> Art.-Nr. <b>8014</b>

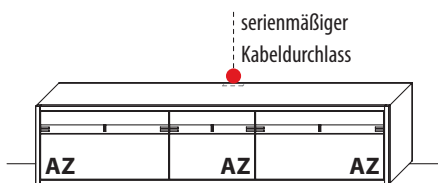

**B 246,4 cm x H 56,4 cm x T 46,1 cm** (serienmäßiger Vollauszug)  
1 fester Boden hinter Auszug mittig / Fach B 58,1 cm x H 14,8 cm x T 34,0 cm

**TYPE 1450**

## Wildeiche

IR-Repeater mit Aufsteller	Art.-Nr. <b>8301</b>
Netzschalter für vier Geräte Schalter links Schalter rechts	Art.-Nr. <b>8013</b> Art.-Nr. <b>8014</b>

# HÄNGEELEMENTE | PANEEL | WANDBOARD

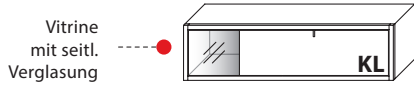

**B 146,4 cm x H 38,4 cm x T 38,0 cm**

**TYPE 11433** (Abbildung)

**TYPE 11434** (spiegelseitig)

**Wildeiche**

LED-Rückwand-Beleuchtung 5,6 W	Art.-Nr. <b>143B</b>
Spaltholz-Rückwand-Akzent	Art.-Nr. <b>143SA</b>
Trafo inkl. Schalter mit Stecker (max. 15 W)	Art.-Nr. <b>8015</b>
Funkdimmer anstatt Schalter*	Art.-Nr. <b>8212</b>

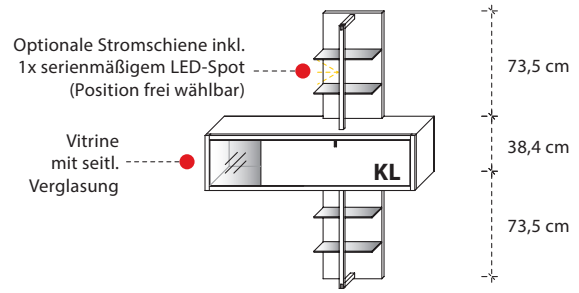

**B 146,4 cm x H 185,4 cm x T 38,0 / 26,3 cm**

**TYPE 15433** (Abbildung)

**TYPE 15434** (spiegelseitig)

**Wildeiche**

LED-Rückwand-Beleuchtung 5,6 W	Art.-Nr. <b>143B</b>
Stromschienen inkl. Verkabelung und 1 LED-Spot-Beleuchtung 1,5 W	Art.-Nr. <b>1543B</b>
zusätzl. 1 LED-Spot-Beleuchtung 1,5 W	Art.-Nr. <b>9011</b>
Spaltholz-Rückwand-Akzent	Art.-Nr. <b>143SA</b>
Trafo inkl. Schalter mit Stecker (max. 15 W)	Art.-Nr. <b>8015</b>
Trafo inkl. Schalter mit Stecker (max. 30 W)	Art.-Nr. <b>8030</b>
Funkdimmer anstatt Schalter*	Art.-Nr. <b>8212</b>

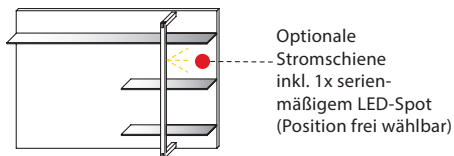

**B 140,0 cm x H 96,0 cm x T 26,3 cm**

Stelltiefe 18,8 cm

**TYPE 8243** (Abbildung)

**TYPE 8244** (spiegelseitig)

**Wildeiche**

Stromschienen inkl. Verkabelung und 1 LED-Spot-Beleuchtung 1,5 W	Art.-Nr. <b>824B</b>
zusätzl. 1 LED-Spot-Beleuchtung 1,5 W	Art.-Nr. <b>9011</b>
Trafo inkl. Schalter mit Stecker (max. 15 W)	Art.-Nr. <b>8015</b>
Funkdimmer anstatt Schalter*	Art.-Nr. <b>8212</b>

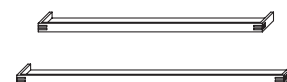

**H 6,0 cm x T 22,0 cm**

Stelltiefe 20,1 cm

**TYPE 8150** (B 156,4 cm)

**TYPE 8180** (B 186,4 cm)

**Wildeiche**

**Wildeiche**



# SIDEBARDE | HIGHBARDE

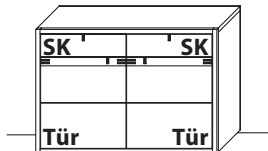

**B 126,4 cm x H 88,4 cm x T 46,1 cm**  
2 Böden / 4 Fächer

## TYPE 2250

**Wildeiche**

Vollauszug für 1 Zarge	Art.-Nr. <b>Z089</b>
Glas Einlegeboden B 60,2 cm	Art.-Nr. <b>8469</b>

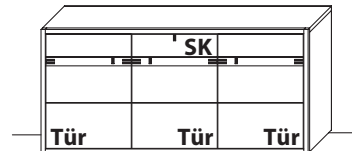

**B 186,4 cm x H 88,4 cm x T 46,1 cm**  
3 Böden / 6 Fächer

## TYPE 2850

**Wildeiche**

Vollauszug für 1 Zarge	Art.-Nr. <b>Z089</b>
Glas Einlegeboden B 60,2 cm (Tür links / rechts)	Art.-Nr. <b>8469</b>
Glas Einlegeboden B 57,9 cm (Tür mittig)	Art.-Nr. <b>8459</b>

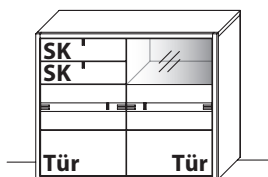

**B 126,4 cm x H 104,4 cm x T 46,1 cm**  
3 Böden / 5 Fächer

## TYPE 3243 (Abbildung)

## TYPE 3244 (spiegelseitig)

**Wildeiche**

LED-Rückwand-Beleuchtung 8,6 W	Art.-Nr. <b>324B</b>
Spaltholz-Rückwand-Akzent	Art.-Nr. <b>324SA</b>
Trafo inkl. Schalter mit Stecker (max. 15 W)	Art.-Nr. <b>8015</b>
Funkdimmer anstatt Schalter *	Art.-Nr. <b>8212</b>
Vollauszug für 1 Zarge	Art.-Nr. <b>Z089</b>
Glas Einlegeboden B 60,2 cm	Art.-Nr. <b>8469</b>

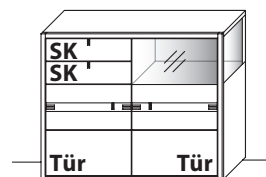

**B 126,4 cm x H 104,4 cm x T 46,1 cm**  
3 Böden / 5 Fächer

## TYPE 3253 (Abbildung)

## TYPE 3254 (spiegelseitig)

**Wildeiche**

LED-Rückwand-Beleuchtung 8,6 W	Art.-Nr. <b>324B</b>
Spaltholz-Rückwand-Akzent	Art.-Nr. <b>324SA</b>
Trafo inkl. Schalter mit Stecker (max. 15 W)	Art.-Nr. <b>8015</b>
Funkdimmer anstatt Schalter *	Art.-Nr. <b>8212</b>
Vollauszug für 1 Zarge	Art.-Nr. <b>Z089</b>
Glas Einlegeboden B 60,2 cm	Art.-Nr. <b>8469</b>

# HIGHBOARDE

Vitrine seitl.  
geschlossen

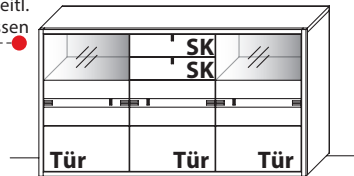

**B 186,4 cm x H 104,4 cm x T 46,1 cm**  
5 Böden / 8 Fächer

## TYPE 3840

Wildeiche

LED-Rückwand-Beleuchtung 17,2 W	Art.-Nr. <b>385B</b>
Spaltholz-Rückwand-Akzent	Art.-Nr. <b>385SA</b>
Trafo inkl. Schalter mit Stecker (max. 30 W)	Art.-Nr. <b>8030</b>
Funkdimmer anstatt Schalter*	Art.-Nr. <b>8212</b>
Vollauszug für 1 Zarge	Art.-Nr. <b>Z089</b>
Glas Einlegeboden B 60,2 cm (Tür links / rechts)	Art.-Nr. <b>8469</b>
Glas Einlegeboden B 57,9 cm (Tür mittig)	Art.-Nr. <b>8459</b>

Vitrine  
mit seitl.  
Verglasung

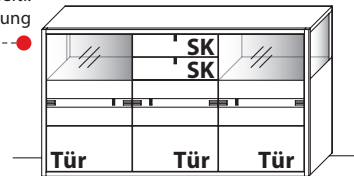

**B 186,4 cm x H 104,4 cm x T 46,1 cm**  
5 Böden / 8 Fächer

## TYPE 3850

Wildeiche

LED-Rückwand-Beleuchtung 17,2 W	Art.-Nr. <b>385B</b>
Spaltholz-Rückwand-Akzent	Art.-Nr. <b>385SA</b>
Trafo inkl. Schalter mit Stecker (max. 30 W)	Art.-Nr. <b>8030</b>
Funkdimmer anstatt Schalter*	Art.-Nr. <b>8212</b>
Vollauszug für 1 Zarge	Art.-Nr. <b>Z089</b>
Glas Einlegeboden B 60,2 cm (Tür links / rechts)	Art.-Nr. <b>8469</b>
Glas Einlegeboden B 57,9 cm (Tür mittig)	Art.-Nr. <b>8459</b>

Vitrine seitl.  
geschlossen

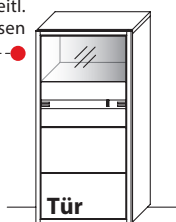

**B 66,4 cm x H 136,4 cm x T 38,0 cm**  
3 Böden / 4 Fächer

## TYPE 4633 (Türanschlag links)

## TYPE 4634 (Türanschlag rechts)

Wildeiche

LED-Rückwand-Beleuchtung 9,0 W	Art.-Nr. <b>464B</b>
Spaltholz-Rückwand-Akzent	Art.-Nr. <b>464SA</b>
Trafo inkl. Schalter mit Stecker (max. 15 W)	Art.-Nr. <b>8015</b>
Funkdimmer anstatt Schalter*	Art.-Nr. <b>8212</b>
Glas Einlegeboden B 62,4 cm	Art.-Nr. <b>8369</b>

Vitrine  
mit seitl.  
Verglasung

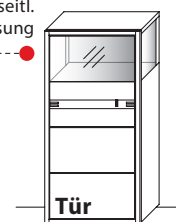

**B 66,4 cm x H 136,4 cm x T 38,0 cm**  
3 Böden / 4 Fächer

## TYPE 4643 (Türanschlag links)

## TYPE 4644 (Türanschlag rechts)

Wildeiche

LED-Rückwand-Beleuchtung 9,0 W	Art.-Nr. <b>464B</b>
Spaltholz-Rückwand-Akzent	Art.-Nr. <b>464SA</b>
Trafo inkl. Schalter mit Stecker (max. 15 W)	Art.-Nr. <b>8015</b>
Funkdimmer anstatt Schalter*	Art.-Nr. <b>8212</b>
Glas Einlegeboden B 62,4 cm	Art.-Nr. <b>8369</b>

# HIGHBOARDE | REGAL

Vitrine seittl.  
geschlossen

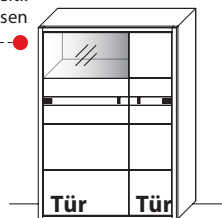

**B 96,4 cm x H 136,4 cm x T 38,0 cm**

6 Böden / 8 Fächer

**TYPE 4933** (Abbildung)

**TYPE 4934** (spiegelseitig)

**Wildeiche**

LED-Rückwand-Beleuchtung 8,6 W	Art.-Nr. <b>494B</b>
Spaltholz-Rückwand-Akzent	Art.-Nr. <b>494SA</b>
Trafo inkl. Schalter mit Stecker (max. 15 W)	Art.-Nr. <b>8015</b>
Funkdimmer anstatt Schalter*	Art.-Nr. <b>8212</b>
Glas Einlegeboden B 60,2 cm (Tür links)	Art.-Nr. <b>8359</b>
Glas Einlegeboden B 30,2 cm (Tür rechts)	Art.-Nr. <b>8339</b>

Vitrine  
mit seittl.  
Verglasung

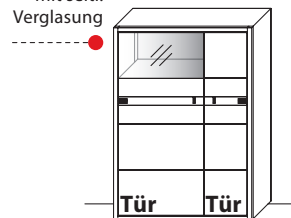

**B 96,4 cm x H 136,4 cm x T 38,0 cm**

6 Böden / 8 Fächer

**TYPE 4943** (Abbildung)

**TYPE 4944** (spiegelseitig)

**Wildeiche**

LED-Rückwand-Beleuchtung 8,6 W	Art.-Nr. <b>494B</b>
Spaltholz-Rückwand-Akzent	Art.-Nr. <b>494SA</b>
Trafo inkl. Schalter mit Stecker (max. 15 W)	Art.-Nr. <b>8015</b>
Funkdimmer anstatt Schalter*	Art.-Nr. <b>8212</b>
Glas Einlegeboden B 60,2 cm (Tür links)	Art.-Nr. <b>8359</b>
Glas Einlegeboden B 30,2 cm (Tür rechts)	Art.-Nr. <b>8339</b>

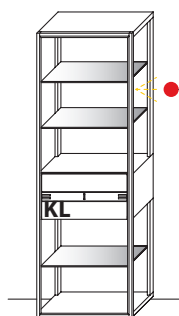

Optionale  
Stromschiene  
**an rechtem,  
aufrechten Rahmen**  
inkl. 1x serienmäßiger  
LED-Spot (Position  
frei wählbar)

**B 66,4 cm x H 200,4 cm x T 38,0 cm**

**TYPE 6632**

**Wildeiche**

Stromschiene inkl. Verkabelung (an rechtem, aufrechten Rahmen) und 1 LED-Spot-Beleuchtung 1,5 W	Art.-Nr. <b>6632B</b>
zusätzl. 1 LED-Spot-Beleuchtung 1,5 W	Art.-Nr. <b>9011</b>
Trafo inkl. Schalter mit Stecker (max. 15 W)	Art.-Nr. <b>8015</b>
Funkdimmer anstatt Schalter*	Art.-Nr. <b>8212</b>

# ZEILENSCHRÄNKE



**B 66,4 cm x H 200,4 cm x T 38,0 cm**

5 Böden / 6 Fächer

**TYPE 6633** (Türanschlag links)

**TYPE 6634** (Türanschlag rechts)

**Wildeiche**

LED-Rückwand-Beleuchtung 9,0W	Art.-Nr. <b>664B</b>
Spaltholz-Rückwand-Akzent	Art.-Nr. <b>664SA</b>
Trafo inkl. Schalter mit Stecker (max. 15 W)	Art.-Nr. <b>8015</b>
Funkdimmer anstatt Schalter*	Art.-Nr. <b>8212</b>
Glas Einlegeboden B 62,4 cm	Art.-Nr. <b>8369</b>

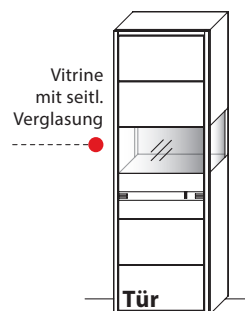

**B 66,4 cm x H 200,4 cm x T 38,0 cm**

5 Böden / 6 Fächer

**TYPE 6643** (Türanschlag links)

**TYPE 6644** (Türanschlag rechts)

**Wildeiche**

LED-Rückwand-Beleuchtung 9,0W	Art.-Nr. <b>664B</b>
Spaltholz-Rückwand-Akzent	Art.-Nr. <b>664SA</b>
Trafo inkl. Schalter mit Stecker (max. 15 W)	Art.-Nr. <b>8015</b>
Funkdimmer anstatt Schalter*	Art.-Nr. <b>8212</b>
Glas Einlegeboden B 62,4 cm	Art.-Nr. <b>8369</b>



**B 66,4 cm x H 200,4 cm x T 38,0 cm**

4 Böden / 5 Fächer

**TYPE 6623** (Türanschlag links)

**TYPE 6624** (Türanschlag rechts)

**Wildeiche**

LED-Rückwand-Beleuchtung 18,0W	Art.-Nr. <b>665B</b>
Spaltholz-Rückwand-Akzent	Art.-Nr. <b>665SA</b>
Trafo inkl. Schalter mit Stecker (max. 30 W)	Art.-Nr. <b>8030</b>
Funkdimmer anstatt Schalter*	Art.-Nr. <b>8212</b>
Glas Einlegeboden B 62,4 cm	Art.-Nr. <b>8369</b>

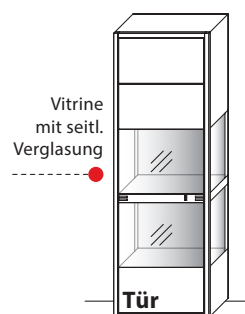

**B 66,4 cm x H 200,4 cm x T 38,0 cm**

4 Böden / 5 Fächer

**TYPE 6653** (Türanschlag links)

**TYPE 6654** (Türanschlag rechts)

**Wildeiche**

LED-Rückwand-Beleuchtung 18,0 W	Art.-Nr. <b>665B</b>
Spaltholz-Rückwand-Akzent	Art.-Nr. <b>665SA</b>
Trafo inkl. Schalter mit Stecker (max. 30 W)	Art.-Nr. <b>8030</b>
Funkdimmer anstatt Schalter*	Art.-Nr. <b>8212</b>
Glas Einlegeboden B 62,4 cm	Art.-Nr. <b>8369</b>

# ZEILENSCHRÄNKE

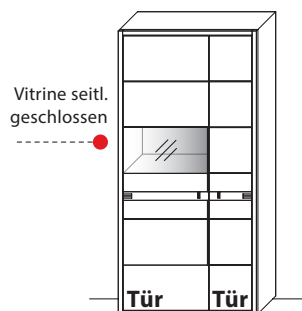

**B 96,4 cm x H 200,4 cm x T 38,0 cm**

10 Böden / 12 Fächer

**TYPE 6933** (Abbildung)

**TYPE 6934** (spiegelseitig)

**Wildeiche**

LED-Rückwand-Beleuchtung 8,6 W	Art.-Nr. <b>693B</b>
Spaltholz-Rückwand-Akzent	Art.-Nr. <b>693SA</b>
Trafo inkl. Schalter mit Stecker (max. 15 W)	Art.-Nr. <b>8015</b>
Funkdimmer anstatt Schalter*	Art.-Nr. <b>8212</b>
Glas Einlegeboden B 60,2 cm (Tür links)	Art.-Nr. <b>8359</b>
Glas Einlegeboden B 30,2 cm (Tür rechts)	Art.-Nr. <b>8339</b>

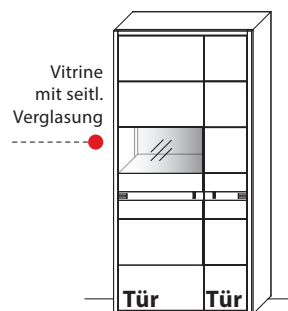

**B 96,4 cm x H 200,4 cm x T 38,0 cm**

10 Böden / 12 Fächer

**TYPE 6913** (Abbildung)

**TYPE 6914** (spiegelseitig)

**Wildeiche**

LED-Rückwand-Beleuchtung 8,6 W	Art.-Nr. <b>693B</b>
Spaltholz-Rückwand-Akzent	Art.-Nr. <b>693SA</b>
Trafo inkl. Schalter mit Stecker (max. 15 W)	Art.-Nr. <b>8015</b>
Funkdimmer anstatt Schalter*	Art.-Nr. <b>8212</b>
Glas Einlegeboden B 60,2 cm (Tür links)	Art.-Nr. <b>8359</b>
Glas Einlegeboden B 30,2 cm (Tür rechts)	Art.-Nr. <b>8339</b>

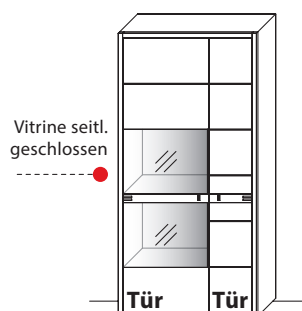

**B 96,4 cm x H 200,4 cm x T 38,0 cm**

9 Böden / 11 Fächer

**TYPE 6923** (Abbildung)

**TYPE 6924** (spiegelseitig)

**Wildeiche**

LED-Rückwand-Beleuchtung 17,2 W	Art.-Nr. <b>694B</b>
Spaltholz-Rückwand-Akzent	Art.-Nr. <b>694SA</b>
Trafo inkl. Schalter mit Stecker (max. 30 W)	Art.-Nr. <b>8030</b>
Funkdimmer anstatt Schalter*	Art.-Nr. <b>8212</b>
Glas Einlegeboden B 60,2 cm (Tür links)	Art.-Nr. <b>8359</b>
Glas Einlegeboden B 30,2 cm (Tür rechts)	Art.-Nr. <b>8339</b>

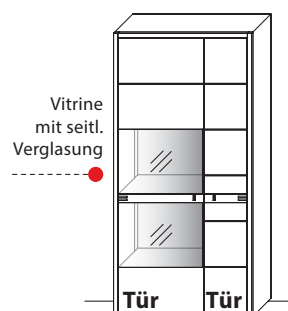

**B 96,4 cm x H 200,4 cm x T 38,0 cm**

9 Böden / 11 Fächer

**TYPE 6943** (Abbildung)

**TYPE 6944** (spiegelseitig)

**Wildeiche**

LED-Rückwand-Beleuchtung 17,2 W	Art.-Nr. <b>694B</b>
Spaltholz-Rückwand-Akzent	Art.-Nr. <b>694SA</b>
Trafo inkl. Schalter mit Stecker (max. 30 W)	Art.-Nr. <b>8030</b>
Funkdimmer anstatt Schalter*	Art.-Nr. <b>8212</b>
Glas Einlegeboden B 60,2 cm (Tür links)	Art.-Nr. <b>8359</b>
Glas Einlegeboden B 30,2 cm (Tür rechts)	Art.-Nr. <b>8339</b>

# COUCHTISCHE



**B 120,0 cm x T 70,0 cm x H 45,0 – 65 cm**  
Mit Lift-Technik, Tischplatte höhenverstellbar von 45,0 - 65,0 cm

**TYPE 9500**

**Wildeiche**



**B 120,0 cm x T 70,0 cm x H 45,0 cm**

**TYPE 9505**

**Wildeiche**





# SCHALTKREISE | TRAFO | FUNKDIMMER

## Übersicht der möglichen Schaltkreise

### Für Steckdose mit Trafo über Schalter

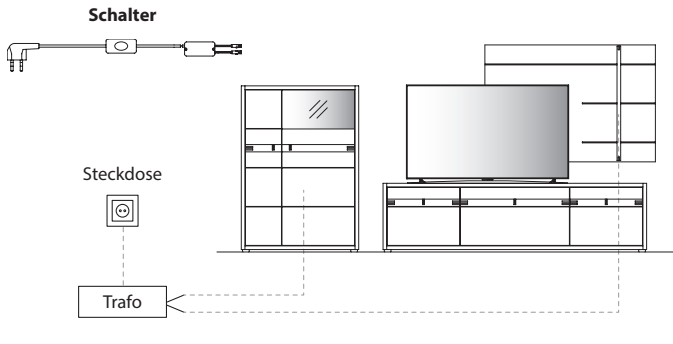
1 x Trafo



### Für Steckdose mit Trafo über Funkdimmer

1 x Trafo

1 x Funkdimmer

Funkdimmer

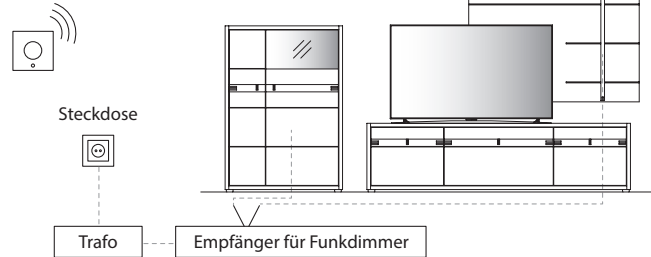

### Für schaltbare Steckdose / n mit Trafo über Wandschalter

1 x Trafo

Wandschalter

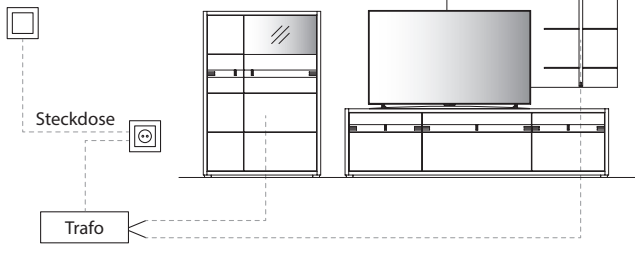

Bitte am Ende Ihrer Planung die Gesamtwattzahl ermitteln und den/die entsprechende(n) LED-Trafo(s) sowie die gewünschte Schaltvariante(n) definieren. Optional kann der Schalter durch einen Funkdimmer ersetzt werden, sodass Sie die Beleuchtung per Fernbedienung bequem vom Sofa aus steuern können. Diesbezüglich sollte dem Auftrag unbedingt eine Planungsskizze hinzugefügt werden.

**HINWEIS: Bitte bei der Auswahl des Funkdimmer unbedingt auf die benötigte Gesamt-Watt-Leistung achten. Hierzu ist zu berücksichtigen, dass von allen gewünschten Typen mit LED-Beleuchtung die Watt-Angaben zu addieren sind.**

### Trafo inkl. Schalter mit Stecker

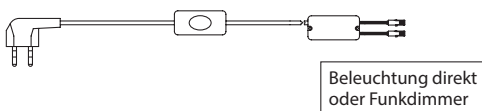

max. 15,0W

Art.-Nr. **8015**

max. 30,0W

Art.-Nr. **8030**

max. 60,0W

Art.-Nr. **8060**

### Funkdimmer (zur Lichtstärkenregulierung)

**Wichtig: Bitte je Trafo einen Funkdimmer bestellen.**

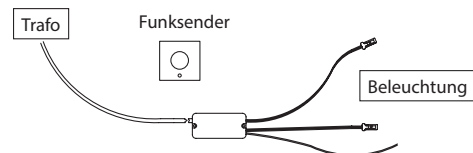

max. 30,0 W

Art.-Nr. **8212**

max. 60,0 W

Art.-Nr. **8213**

### 4-Kanal Funkdimmer

Funkempfänger inkl. Funkdimmer zur Einzelschaltung der Beleuchtung für bis zu 4 Beleuchtungs-Sets.

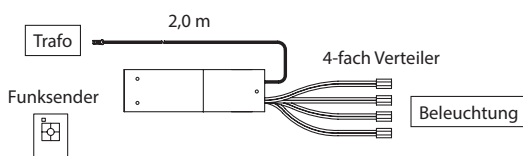

**TYPE 8242** (max. 60,0 W)

# SONDERANFERTIGUNGEN

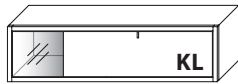

## Klappenelemente

Höhenkürzung	Art.-Nr. <b>Z001</b>
Breitenkürzung	Art.-Nr. <b>Z002</b>
Tiefenkürzung	Art.-Nr. <b>Z003</b>

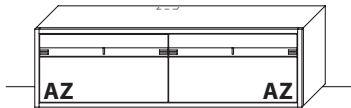

## Schubkasten-/Auszugelemente

Höhenkürzung	Art.-Nr. <b>Z004</b>
Breitenkürzung	Art.-Nr. <b>Z005</b>
Tiefenkürzung	Art.-Nr. <b>Z006</b>



## Wandborde

Breitenkürzung	Art.-Nr. <b>Z115</b>
----------------	----------------------

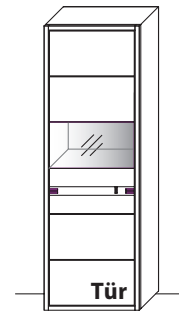

## Holz-/Glastürenelemente

Höhenkürzung	Art.-Nr. <b>Z011</b>
Breitenkürzung	Art.-Nr. <b>Z012</b>
Tiefenkürzung	Art.-Nr. <b>Z013</b>

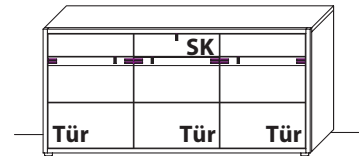

## Sideboarde/Highboarde

Höhenkürzung	Art.-Nr. <b>Z007</b>
Breitenkürzung	Art.-Nr. <b>Z008</b>
Tiefenkürzung	Art.-Nr. <b>Z009</b>

# SERVICE-TEAM

Markenqualität heißt für uns auch immer Servicequalität.

Gerne stehen wir Ihnen bei Sonderwünschen mit Rat und Tat zur Seite.

## UNSER SERVICE-TEAM

**FAX-SERVICE-NR.: +(49) 5241 5044 - 377**

### Verkauf-Service-Team

Technische  
Leitung



Martin Schlautmann  
- 5044-150  
0171 / 602 63 22\*

Leitung  
Innendienst



Tobias Schröder  
- 5044-166



Nicole Hartmann  
- 5044-170



Sabine Driesner  
5044-124



Marcus Kleinenrich  
- 5044-174



Katja Dreier  
- 5044-153



Marion Hartke  
- 5044-152



Oliver Scheller  
- 5044-154



Dirk Bluhm  
- 5044-128  
0151 / 127 294 27\*



Sascha Grieskamp  
- 5044-171



Frank Marhofen  
- 5044-158



Verena Strobel  
- 5044-132



Birgit Isfort  
- 5044-126



Natalie Frenz  
- 5044-148



Dunja Sandbote  
- 5044-155

In Ihren Verkaufszeiten bietet Ihnen unser Team jede Unterstützung.

werktags 8.00 bis 19.00 Uhr | samstags 10.00 bis 17.00 Uhr

(\*werktags 8.00 bis 20.00 Uhr | samstags 10.00 bis 18.00 Uhr)

**Weitere Sonderanfertigungen gerne auf Anfrage!**